

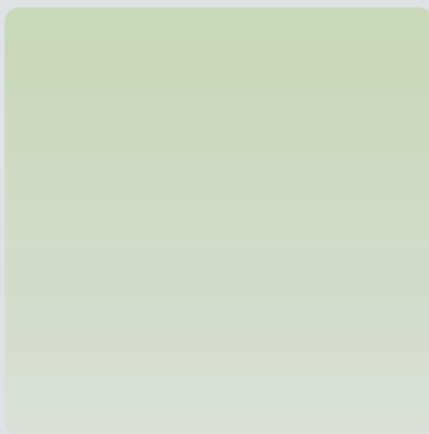

GOYŪ KENPAN

ゴユ一建販総合カタログ



目次

クロス下地

- 1~2 GLコーナー(L型)
- 3 GLコーナー(面取・フリー)
- 4 GLコーナー(アール)
- 5 GLコーナー(金属)ピットコーナー・丸面
- 6 クロス用ハット目地
- 7 耐震目地

廻縁

- 8 吸震見切縁・シーリングアングル
- 9 クロス見切縁(コ型・目透)
- 10~11 クロス見切縁(目透)
- 12 塩ビ カラー見切・間仕切見切(塩ビ・アルミ)
- 13 天井見切縁(コ型)
- 14 アルミ見切縁(コ型)
- 15 天井見切縁(目透)
- 16 アルミ見切縁(目透)
- 17 塩ビ・アルミ・フリージョイナー
- 18 塩ビ下り壁見切縁
- 19~20 アルミ下り壁見切縁
- 21 塩ビ・アルミ自在見切縁
- 22 アルミ耐震見切 大規模天井用

ピクチャー

- 23 ピクチャーレール
- 24 ピクチャーレール部材

化粧板見切

- 25 アルミ出隅(角型・面取・丸面)
- 26 アルミR付出隅・入隅
- 27 塩ビ・アルミ出隅
- 28 塩ビ・アルミ入隅
- 29 塩ビF型出隅・角度付出隅・アルミF型出隅
- 30 塩ビF型入隅・角度付入隅・アルミF型入隅
- 31 アルミ角度付出隅・入隅・フリージョイナー
- 32 塩ビ・アルミハット
- 33 塩ビ・アルミジョイナー(コ型)
- 34 塩ビ・アルミジョイナー(H型)
- 35 化粧板用ジョイナー(6mm用Gホワイト)
- 36 化粧板用ジョイナー(3mm用Gホワイト)
- 37 化粧板用ジョイナー6mm用:アルミカラー色
- 38 化粧板用ジョイナー3mm用:アルミカラー色
- 39 アルミ化粧板用ジョイナー・目地テープ・修正ペン
- 40 セラール用ジョイナー・目地テープ
- 41 メタカラー

クリーンルーム

- 42 アルミクリーンルーム用ボーダー
- 43~44 化粧板用接着剤
- 45 お知らせ

一般材

- 46 塩ビ・アルミアングル
- 47 アルミアングル
- 48 アルミ不等辺アングル
- 49 アルミ角パイプ
- 50 アルミ平角・Tバー・チャンネル



目次

ステンレス

- 51 ステンアングル・平角・角パイプ
- 52 ステン見切縁
- 53 ステン出隅コーナー

金属折曲

- 54 金属折曲ジョイナー

断熱ジョイナー

- 55 断熱ジョイナー(アルミ・塩ビ)
- 56 断熱ジョイナー(塩ビ)
- 57 断熱ジョイナー(アルミ)
- 58 断熱ジョイナー(塩ビ)
- 59 断熱ジョイナー(アルミ)
- 60 断熱ジョイナー(カラー鉄板)
- 61 化粧仕上げピン
- 62 UR70ボンド・セキスイテープ

照明ルーバー

- 63 照明用ルーバー
- 64 照明用ルーバー部材

スパン・ルーバー

- 65 フォーミングスバンドレル
- 66 型材スバンドレル
- 67 型材スバンドレル部材・耐震システム

バスパネル

- 68 マルチスパン
- 69-71 バスパネル
- 72 バスパネル部材

点検口

- 73 塩ビ点検枠(GS・WGS)
- 74 塩ビ点検枠(WH)
- 75 塩ビ点検枠(WS)
- 76 理研点検口(壁用)・特注品
- 77-79 理研点検口
- 80 理研点検口(床用)
- 81-82 ナカ点検口
- 83 ダイケン点検口

ショックレス

- 84 ショックレスコーナー・ソフトアングル

床・階段

- 85 金属床金物・階段コーナー

接着剤・ビス

- 86 接着剤・両面テープ・さび止めスプレー
- 87-88 ビス・ステーブル

ドア・養生材

- 89 仮設用ドア・引戸
- 90 養生材・ペイスター・遮音シート

軽量下地材

- 91-92 軽量下地材(天井用)
- 93-94 軽量下地材(壁用)
- 95 軽量下地材(その他)

加工ガイド

- 96 R加工・ベンダー加工・カット



GLコーナー(L型)

塩ビ後付GLコーナー

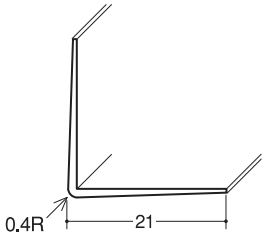

GLコーナー21

クリーム/2.5m/100本入
3m/100本入(取寄品)

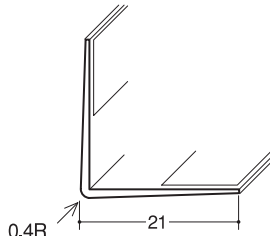

GLタッチ21

クリーム/2.5m/100本入
3m/100本入(取寄品)

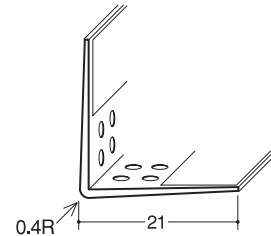

パンチングコーナー21テープ付

白/2.5m/100本入
3m/100本入(取寄品)

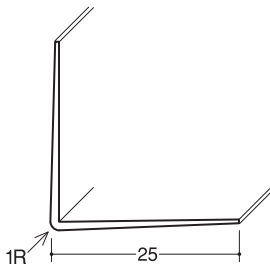

GLコーナー25

クリーム/2.5m/100本入
3m/100本入

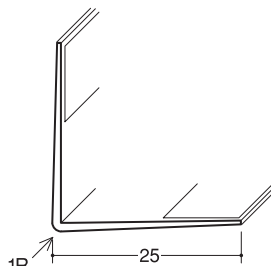

GLタッチ25

クリーム/2.5m/100本入
3m/100本入

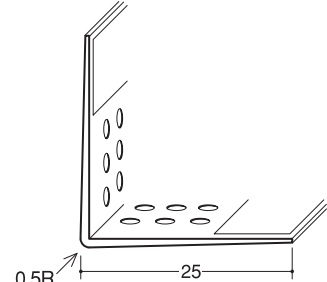

パンチングコーナー25テープ付

クリーム/2.5m/100本入
2.73m/100本入(取寄品)
3m/100本入(取寄品)

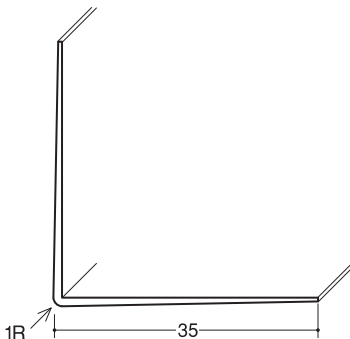

GLコーナー35

クリーム/2.5m/60本入
3m/60本入(取寄品)

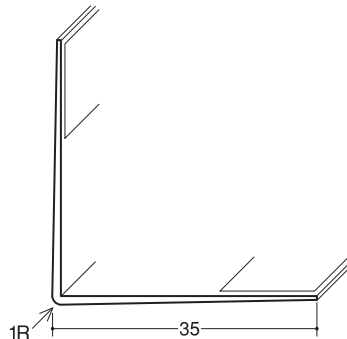

GLタッチ35

クリーム/2.5m/60本入
3m/60本入(取寄品)

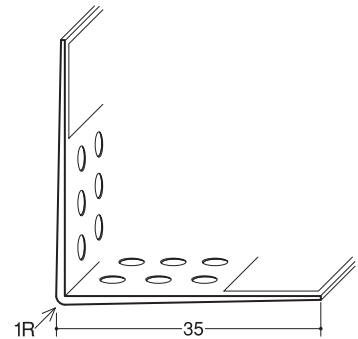

パンチングコーナー35テープ付

クリーム/2.5m/60本入
3m/60本入(取寄品)

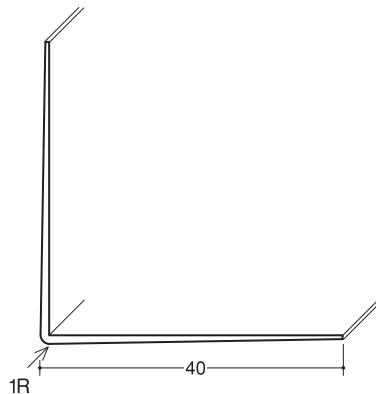

GLコーナー40

クリーム/2.5m/50本入
3m/50本入(取寄品)

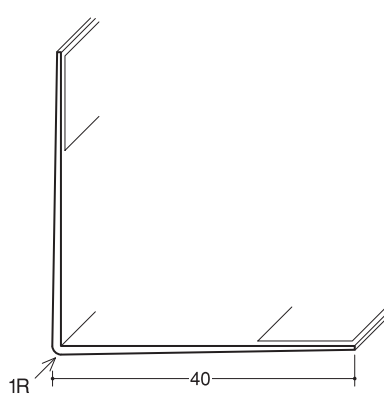

GLタッチ40

クリーム/2.5m/50本入
3m/50本入(取寄品)

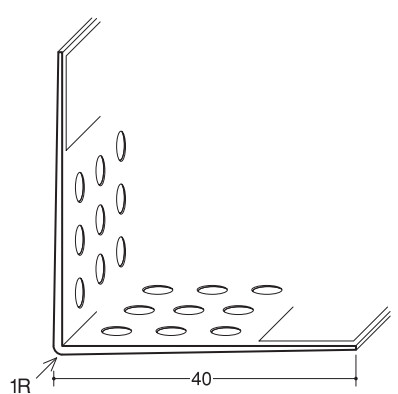

パンチングコーナー40テープ付

クリーム/2.5m/50本入
3m/50本入(取寄品)

GLコーナー(L型)

塩ビ後付GLコーナー

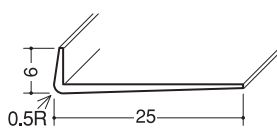
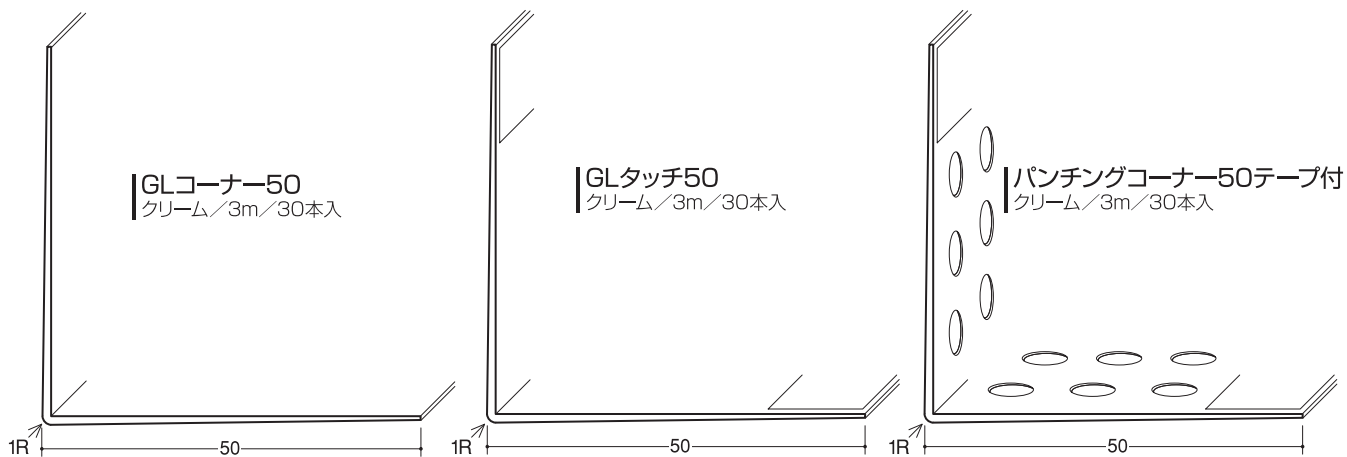

GLコーナー6×25
 クリーム／2.5m／100本入
 2.73m／100本入(取寄品)
 ※テープ付もごさいます。

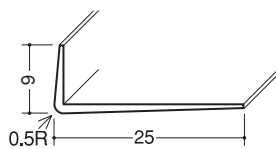

GLコーナー9×25
 クリーム／2.5m／100本入
 2.73m／100本入(取寄品)
 ※テープ付もごさいます。

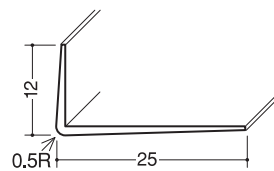

GLコーナー12×25
 クリーム／2.5m／100本入
 2.73m／100本入(取寄品)
 ※テープ付もごさいます。

塩ビR自在GLコーナー

色：クリーム
 長さ：2.5m

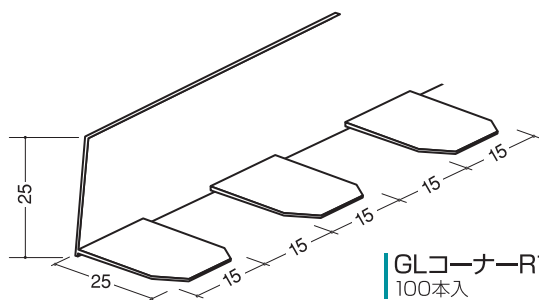

GLコーナーRフリー25
 100本入

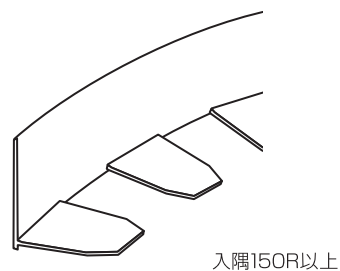

入隅150R以上

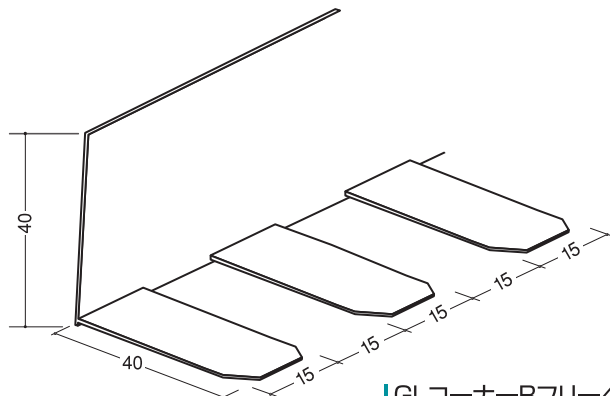

GLコーナーRフリー40
 100本入

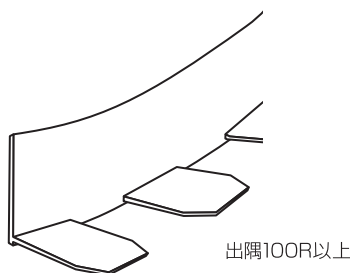

出隅100R以上

GLコーナー(面取・フリー)

面取ボードコーナー

色：クリーム
長さ：2.5m/3m **取寄品**

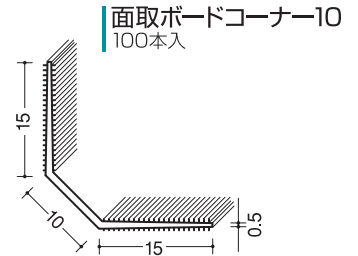
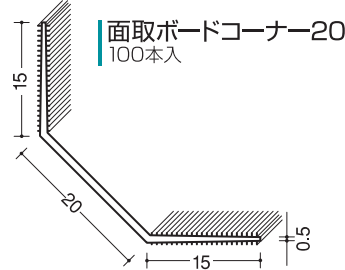
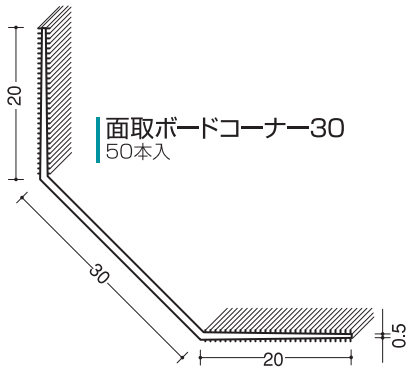

フリーコーナー

色：白
長さ：2.5m/3m **取寄品**

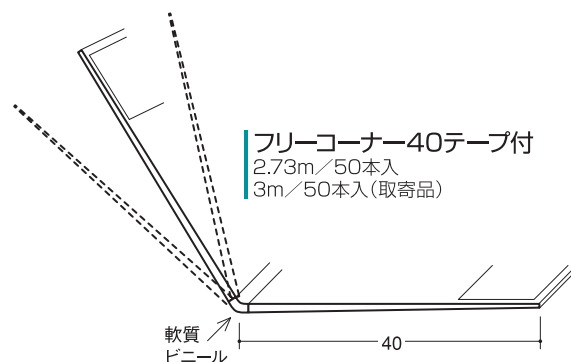
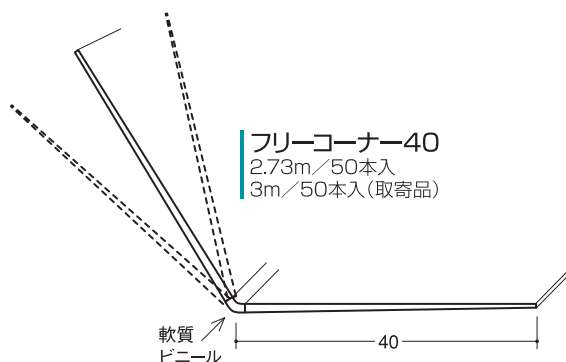
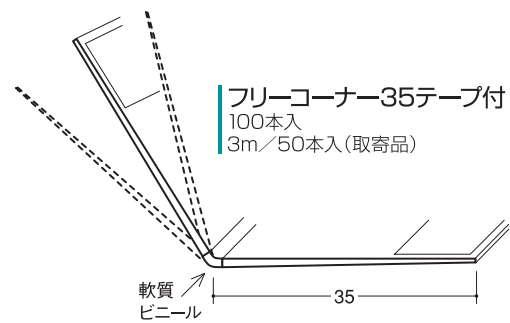
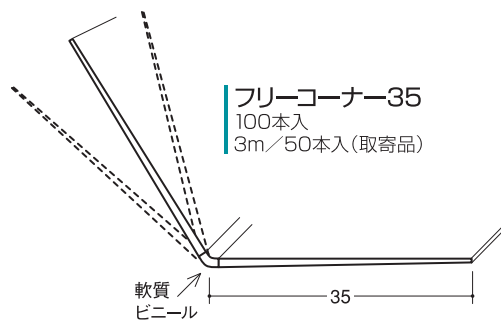
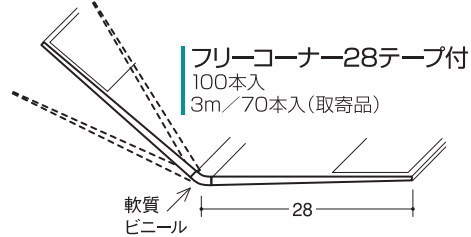
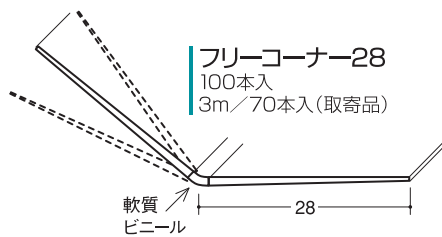
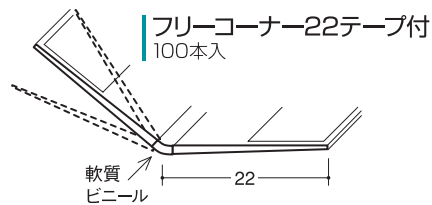
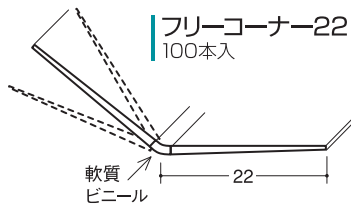

GLコーナー(アール)

丸面ボードコーナー

色：クリーム
長さ：2.5m/3m **取寄品**

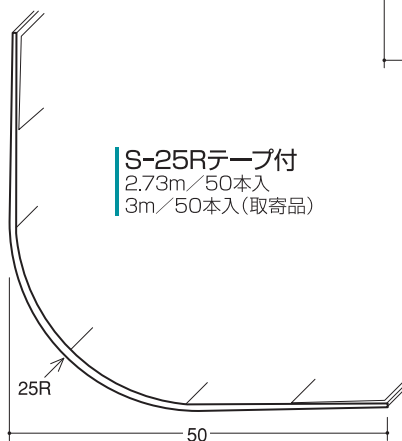
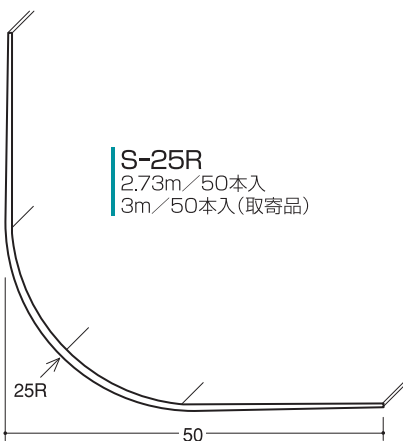
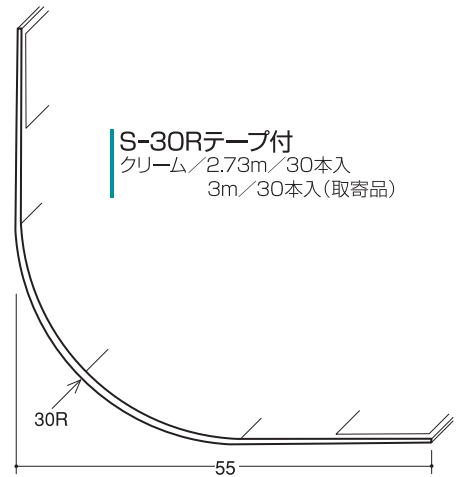
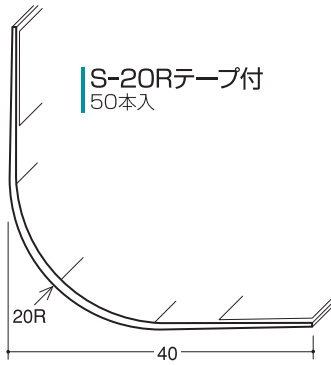
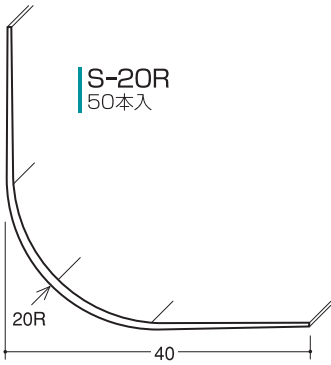
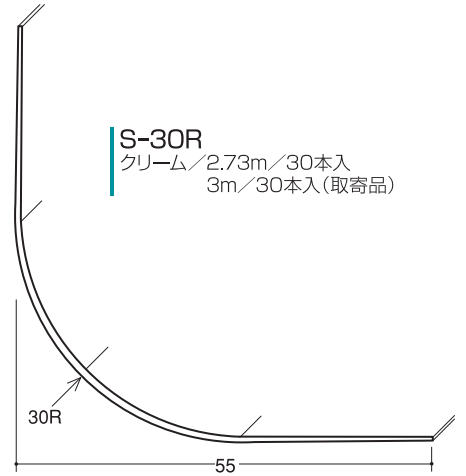
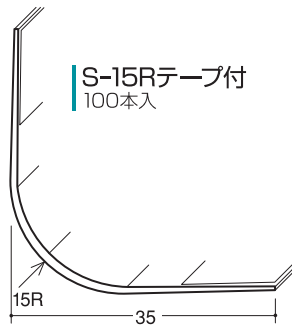
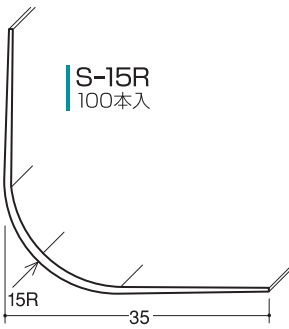
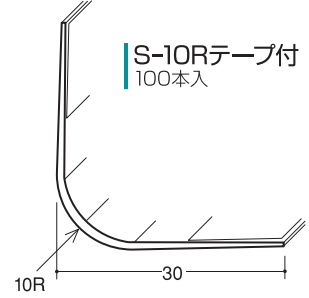
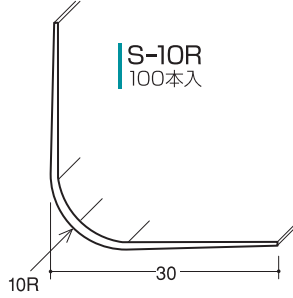
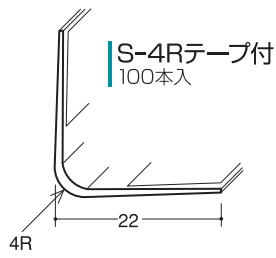
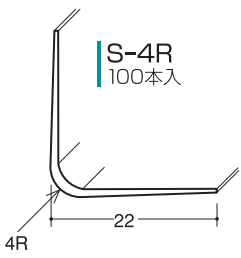

- クロム下地
- 廻縁
- ビクチャイ
- 化粧板見切
- クリーンルーム
- 一般材
- ステンレス
- 金属折曲
- 断熱ジョイナー
- 照明ルーバー
- スパンルーバー
- バスパネル
- 点検口
- ショックレス
- 床・階段
- 接着剤・ビス
- 養生材・ドア
- 軽量下地材
- 加工ガイド

GLコーナー(金属)ピットコーナー・丸面

金属GLコーナー

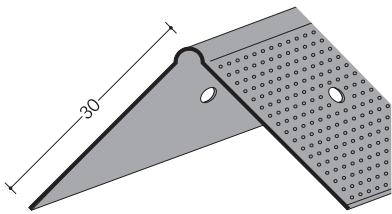

亜鉛コーナービート
2.43m/50本入/t=0.4

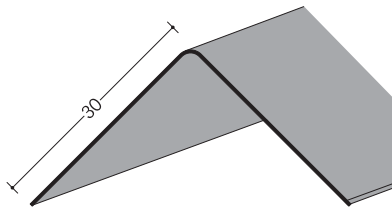

亜鉛折コーナー
2.73m/t=0.4

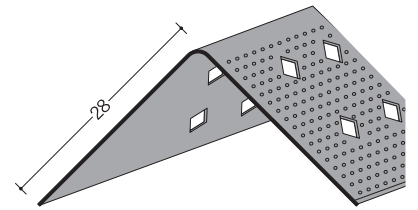

亜鉛かどだしコーナー
2.73m/50本入/t=0.4

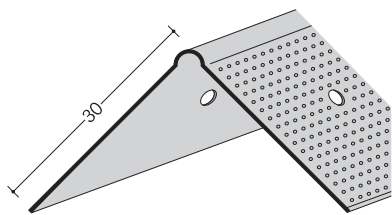

アルミコーナービート
2.43m/50本入/t=0.4

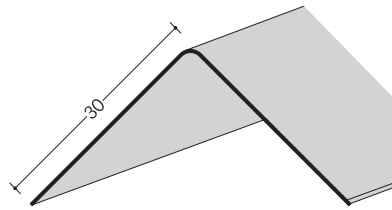

アルミ折コーナー
2.73m/t=0.35

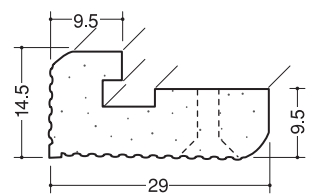

コーナーベース9.5
2.6m/40本入/ビス穴φ3.3/ピッチ200mm

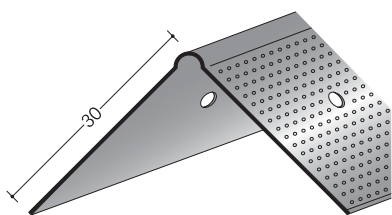

ステンコーナービート
2.43m/50本入/t=0.3

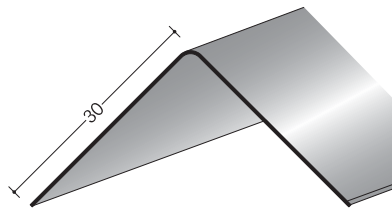

ステン折コーナー
2.73m/t=0.3

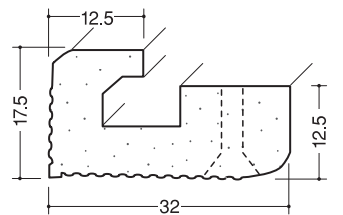

コーナーベース12.5
2.6m/30本入/ビス穴φ3.3/ピッチ200mm

塩ビ先付丸面コーナー

色：クリーム 本数：80本入
長さ：2.5m

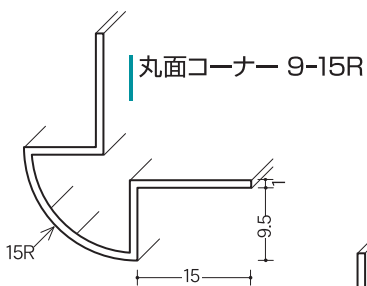

丸面コーナー 9-15R

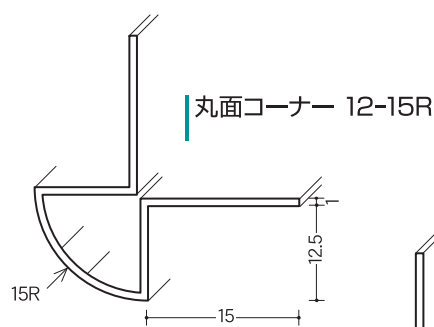

丸面コーナー 12-15R

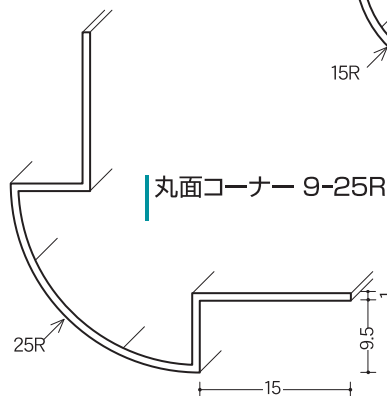

丸面コーナー 9-25R

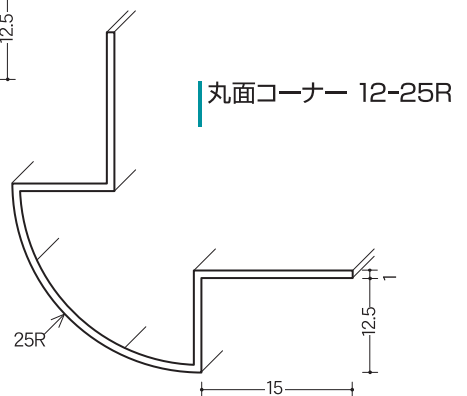

丸面コーナー 12-25R

クロス用ハット目地

ハット目地

色：クリーム
長さ：2.5m/3m **取寄品**

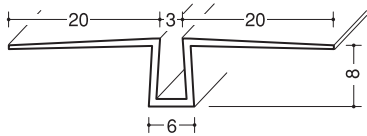

ハット目地3
100本入

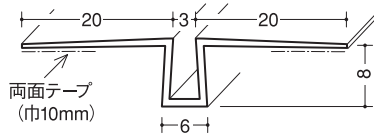

ハット目地3テープ付
100本入

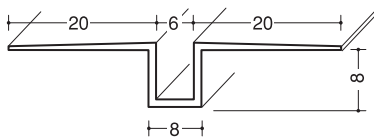
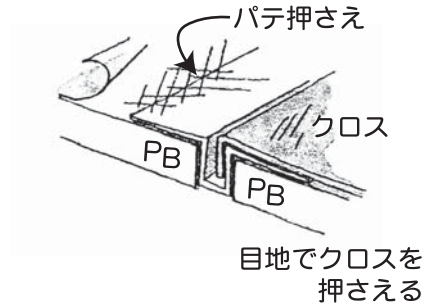

ハット目地6
40本入

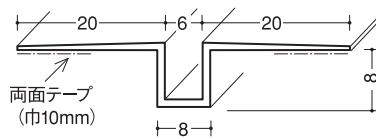

ハット目地6テープ付
40本入

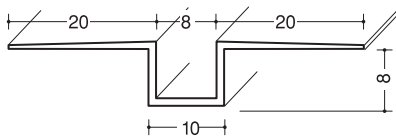
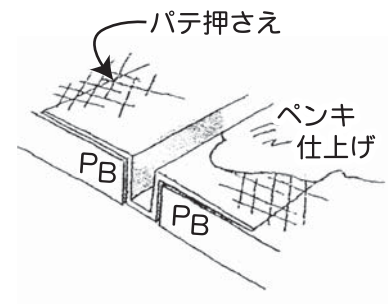

ハット目地8
40本入

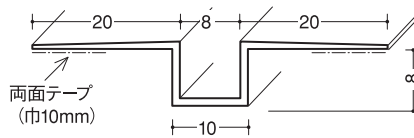

ハット目地8テープ付
40本入

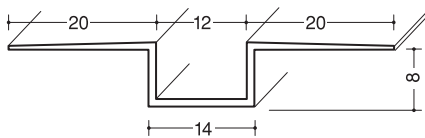

ハット目地12
40本入

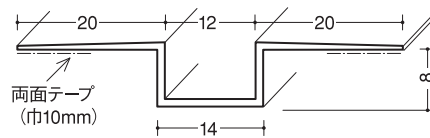

ハット目地12テープ付
40本入

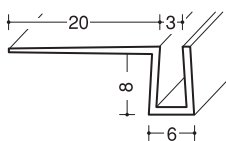
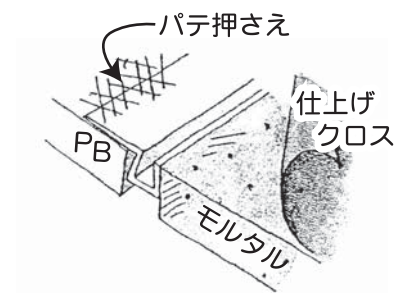

MB目地3
100本入

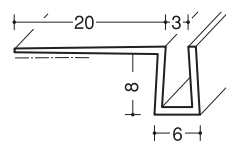

MB目地3テープ付
100本入

耐震目地

塩ビハット型耐震目地

色：クリーム
長さ：2.5m/3m **取寄品** 本数：80本入

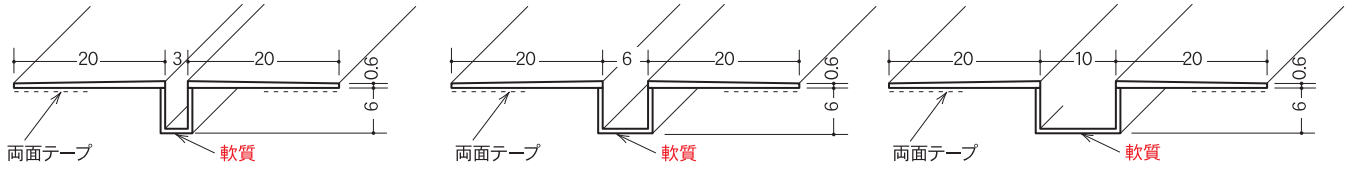

SP-3
両面テープ付

SP-6
両面テープ付

SP-10
両面テープ付

SP-3
両面テープなし

SP-6
両面テープなし

SP-10
両面テープなし

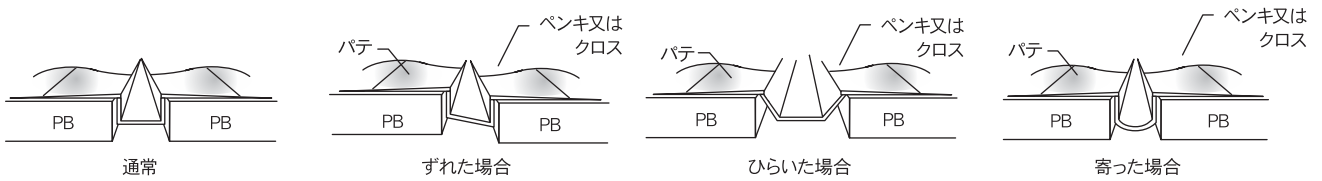

塩ビ入隅用型耐震目地

色：白
長さ：2.5m/3m **取寄品** 本数：80本入

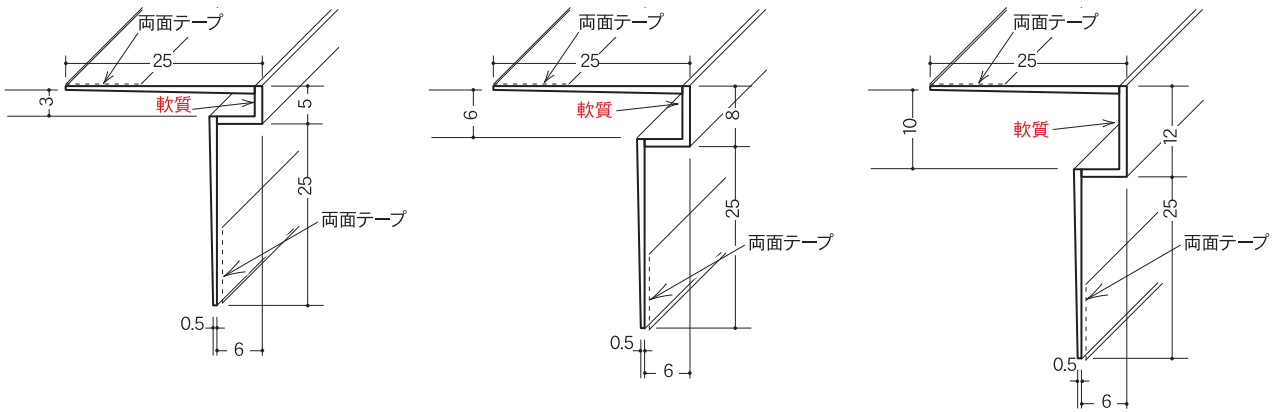

IP-3
両面テープ付

IP-6
両面テープ付

IP-10
両面テープ付

IP-3
両面テープなし

IP-6
両面テープなし

IP-10
両面テープなし

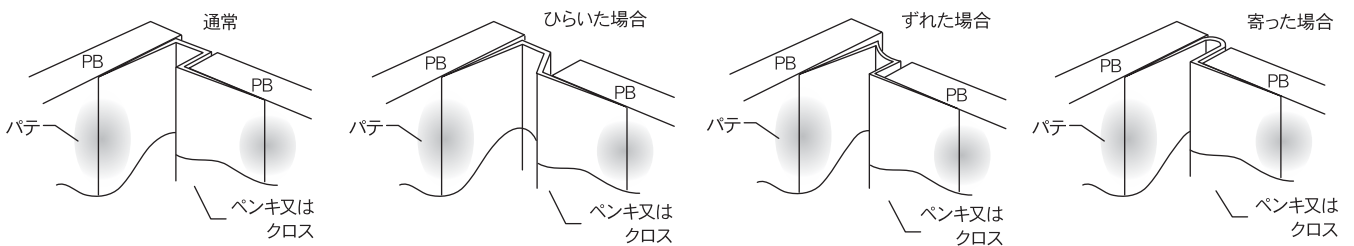

吸震見切縁 シーリングアングル

ビニール シーリングアングル 取寄品

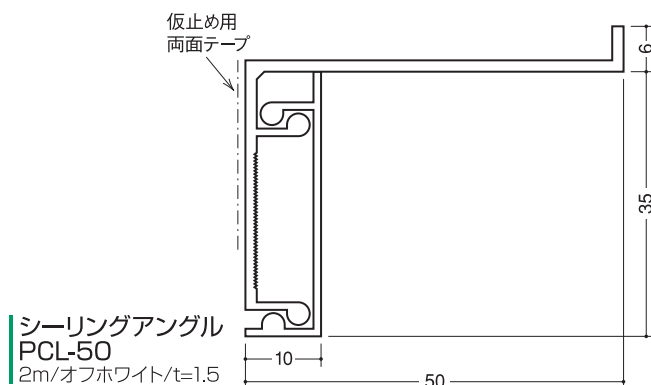
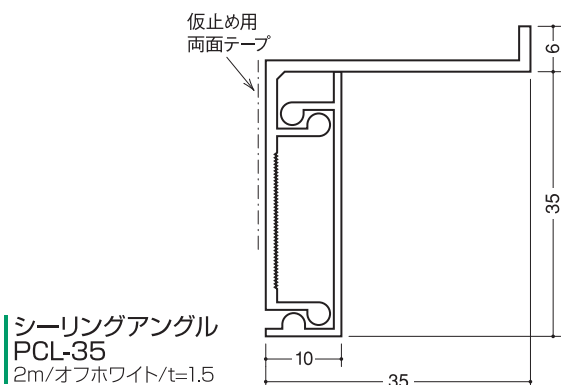

アルミ シーリングアングル 取寄品

シーリングアングルACL-75
2m/アルマイトシルバー/t=1.5
カバー: AGLグレー (ビニール)

シーリングアングルACL-75・WA
2m/ホワイトアルマイト1/t=1.5
カバー: オフホワイト (ビニール)

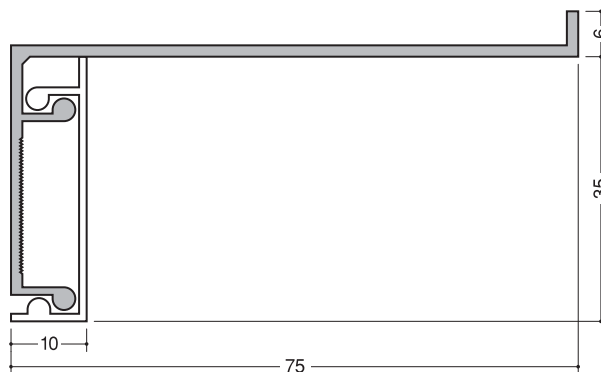

シーリングアングルACL-100
2m/アルマイトシルバー/t=1.5
カバー: AGLグレー (ビニール)

シーリングアングルACL-100・WA
2m/ホワイトアルマイト1/t=1.5
カバー: オフホワイト (ビニール)

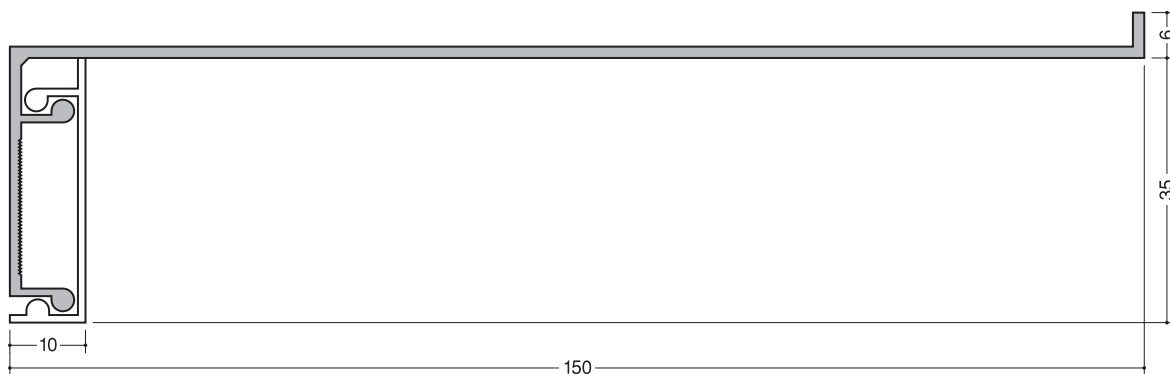
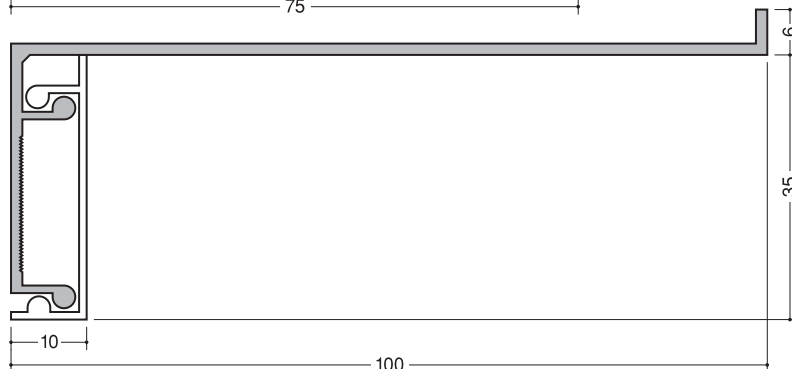

シーリングアングルACL-150
2m/アルマイトシルバー/t=1.5
カバー: AGLグレー (ビニール)

シーリングアングルACL-150・WA
2m/ホワイトアルマイト1/t=1.5
カバー: オフホワイト (ビニール)

クロス見切縁(コ型・目透)

クロス見切(コ型)

色：クリーム
長さ：1.82m

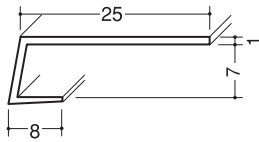

クロス見切AP-6
150本入

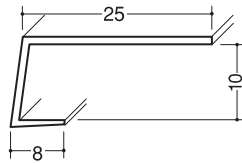

クロス見切AP-9
150本入

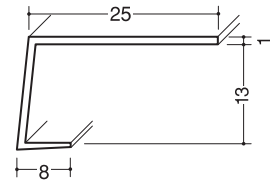

クロス見切AP-12
150本入

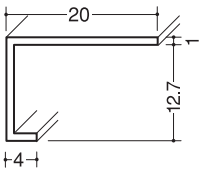

クロス見切TC-12
100本入

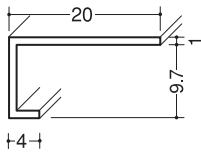

クロス見切TC-9
100本入

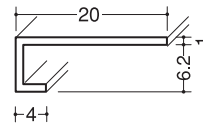

クロス見切TC-6
200本入

クロス見切(目透)

色：白
長さ：2m
本数：100本入

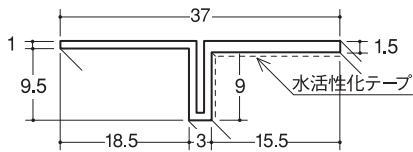

F-09

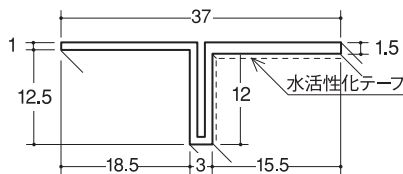

F-12

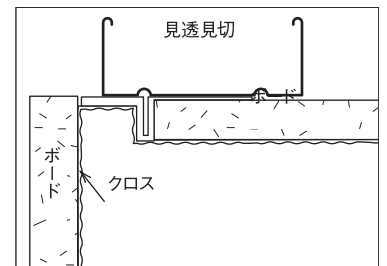

クロス見切(目透)

色：白
長さ：1.82m
本数：100本入

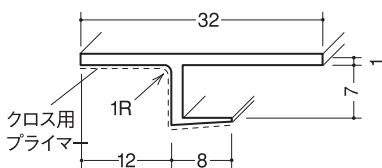

クロス見切CP-6

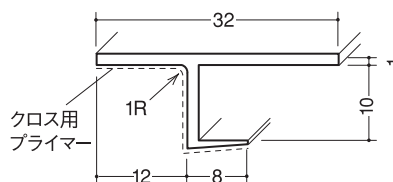

クロス見切CP-9

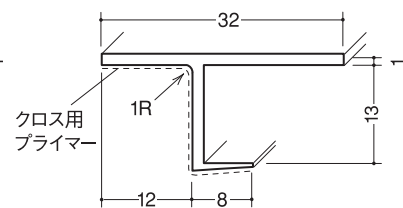

クロス見切CP-12

ペンキ見切(目透)

色：白
長さ：2m
本数：100本入

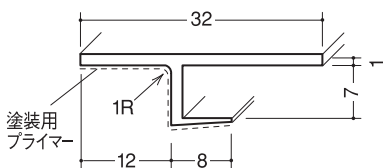

ペンキ見切PPZ-6

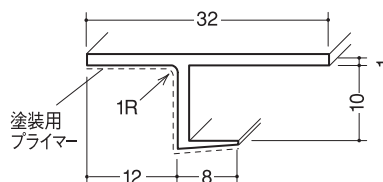

ペンキ見切PPZ-9

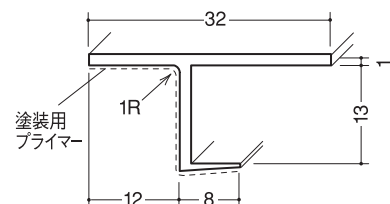

ペンキ見切PPZ-12

クロス見切縁 (目透)

クロス見切 (目透) 色: 白
長さ: 1.82m

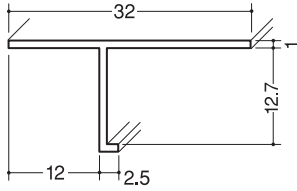

クロス見切縁T-12
100本入

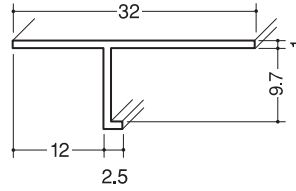

クロス見切縁T-9
100本入

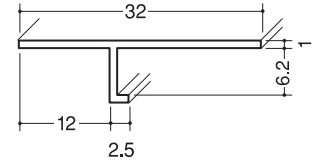

クロス見切縁T-6
150本入

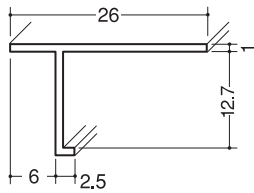

クロス見切縁T-612
150本入

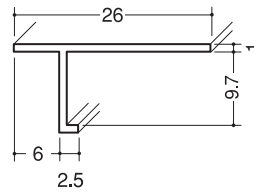

クロス見切縁T-609
150本入

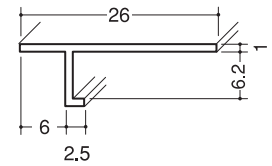

クロス見切縁T-606
150本入

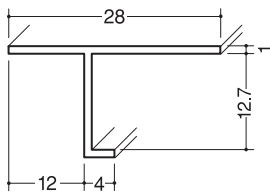

クロス見切縁TVC-12
100本入

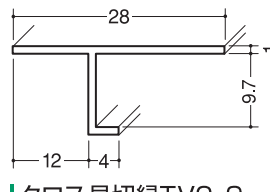

クロス見切縁TVC-9
100本入

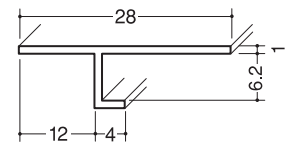

クロス見切縁TVC-6
200本入

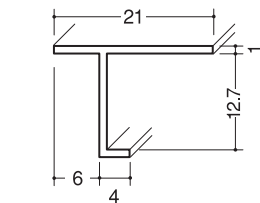

クロス見切縁TV-612
150本入

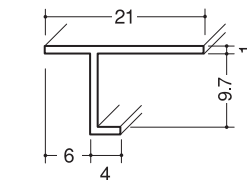

クロス見切縁TV-609
150本入

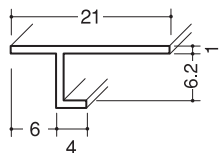

クロス見切縁TV-606
200本入

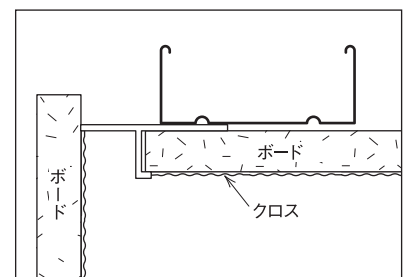

クロス下地

廻縁

ビクチャー

化粧板見切

クリーンルーム

一般材

ステンレス

金属折曲

断熱ジョイナー

照明ルーバー

スパン・ルーバー

バスパネル

点検口

ショックレス

床・階段

接着剤・ビス

養生材・ドア

軽量下地材

加工ガイド

クロス見切縁(目透)

クロス見切(目透)

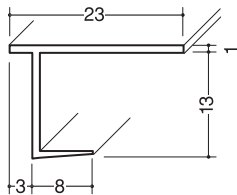

クロス見切12型
白/2.3m/100本入

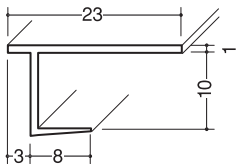

クロス見切9型
白/2.3m/200本入

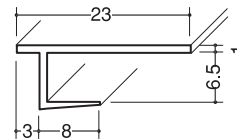

クロス見切6型
白/2.3m/150本入

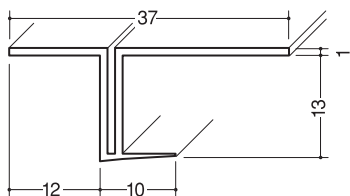

クロス見切FP-12
白/1.82m/100本入

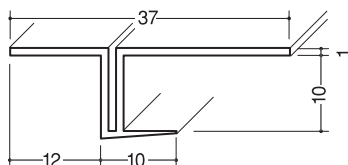

クロス見切FP-9
白/1.82m/100本入

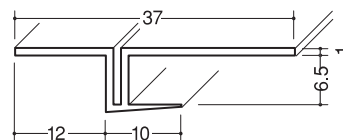

クロス見切FP-6
白/1.82m/100本入

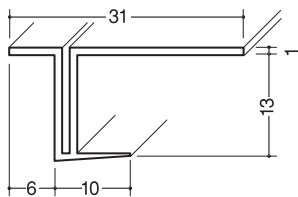

クロス見切FPC-12
白/1.82m/100本入

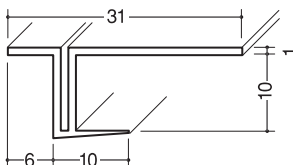

クロス見切FPC-9
白/1.82m/100本入

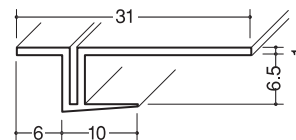

クロス見切FPC-6
白/1.82m/100本入

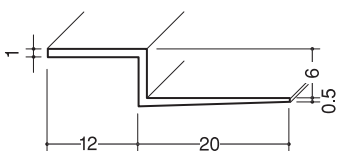

クロス見切Z-612
白/1.82m/150本入

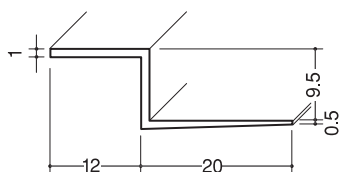

クロス見切Z-912
白/1.82m/100本入

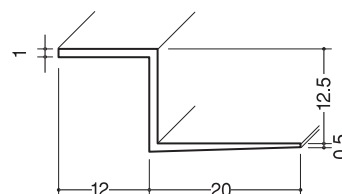

クロス見切Z-1212
白/1.82m/100本入

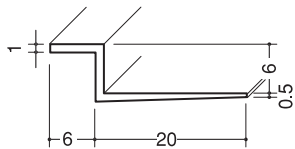

クロス見切Z-606
白/1.82m/150本入

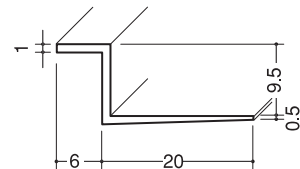

クロス見切Z-906
白/1.82m/100本入

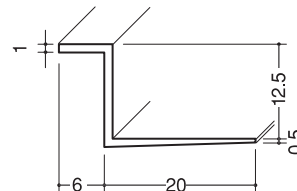

クロス見切Z-1206
白/1.82m/100本入

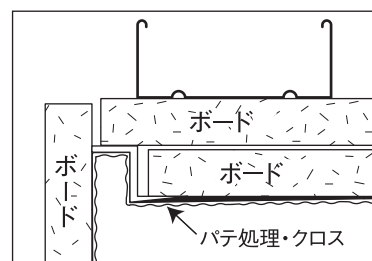
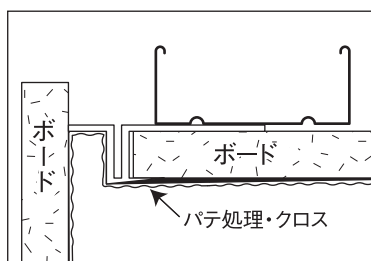
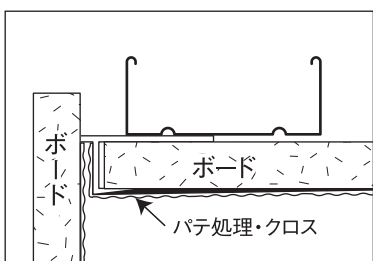

塩ビカラー見切・間仕切見切(塩ビ・アルミ)

カラー見切

色：グレー・ページュアイボリー・木目・ブラウン・ピンク・コスモブラック・ワインレッド・オフホワイト・グリーン・ブルー
長さ：2m 本数：100本入 **取寄品**

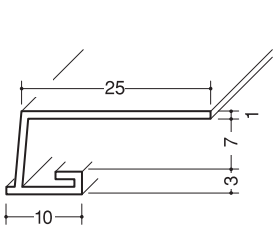

COL-7

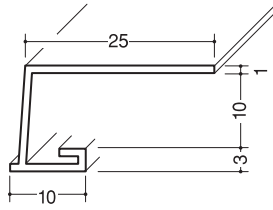

COL-10

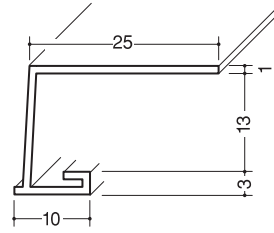

COL-13

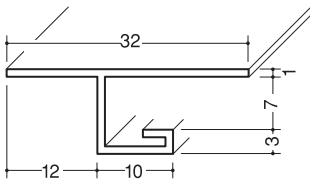

VOL-6

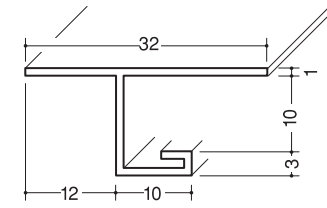

VOL-9

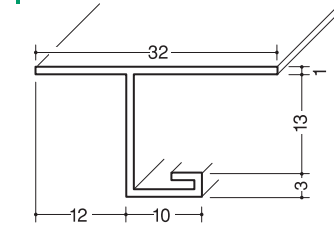

VOL-12

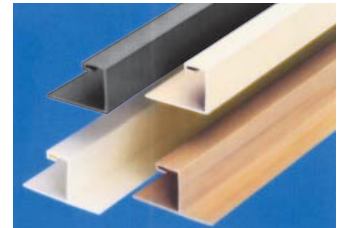

実際の色と多少異なります。

塩ビ間仕切見切

色：白 本数：100本入
長さ：1.82m

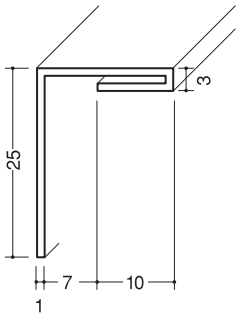

HKS-7

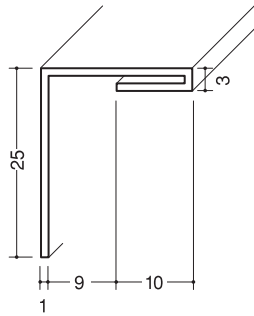

HKS-9

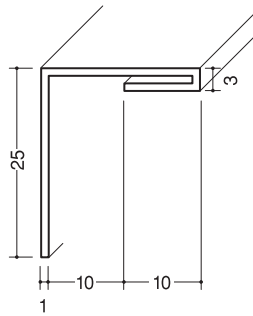

HKS-10

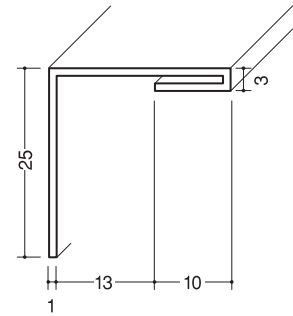

HKS-13

アルミ間仕切見切

色：シルバー 本数：100本入
長さ：3m **取寄品**

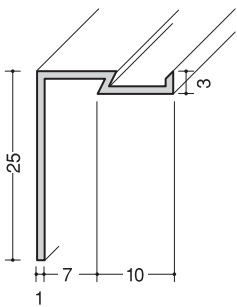

アルミACW-7

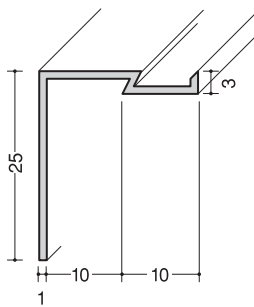

アルミACW-10

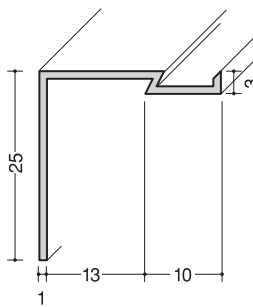

アルミACW-13

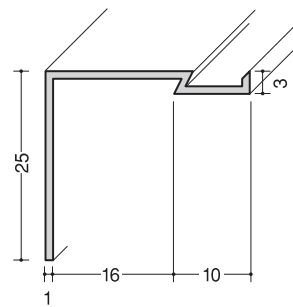

アルミACW-16

天井見切縁 (コ型)

塩ビ見切 (コ型)

色: 白
長さ: 1.82m

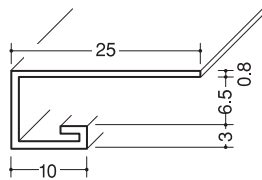

AG-7S
2m/2.3m(取寄品)

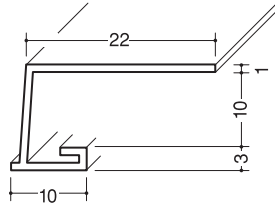

C1-10

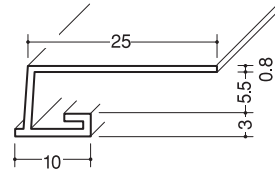

A3-5.5

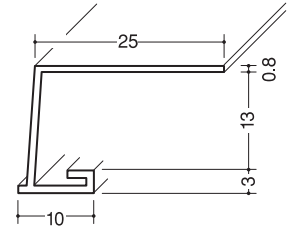

A3-13

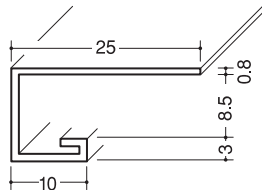

AG-8.5S
2m/2.3m(取寄品)

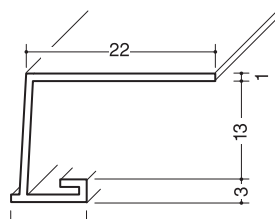

C1-13

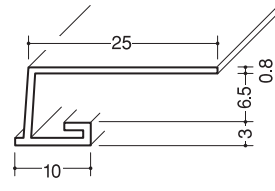

A3-6.5

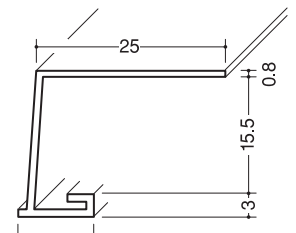

A3-15.5

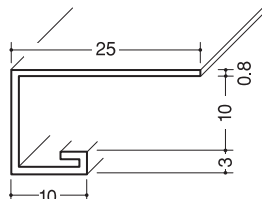

AG-10S
2m/2.3m(取寄品)

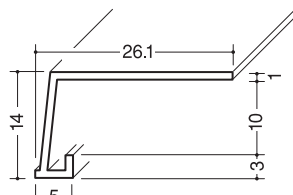

FC-9S

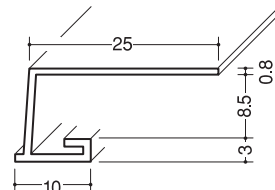

A3-8.5

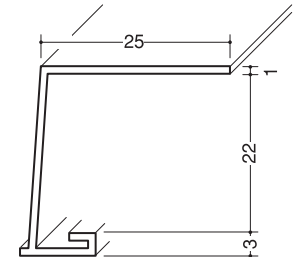

A1-22N

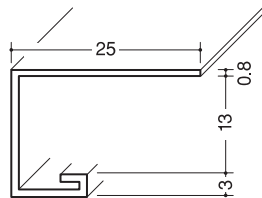

AG-13S
2m/2.3m(取寄品)

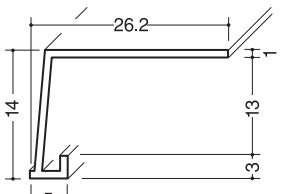

FC-12S

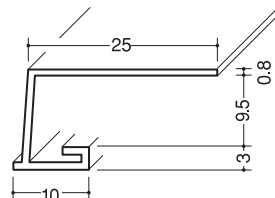

A3-9.5 (岩綿板用)

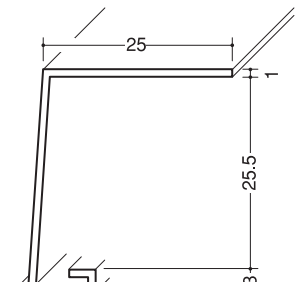

A1-26N

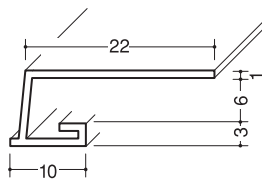

C1-6

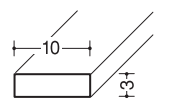

後付見切3×10
2m/300本入

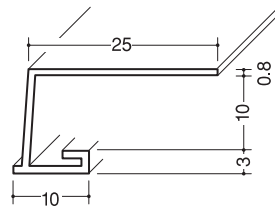

A3-10

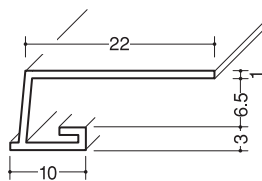

C1-7

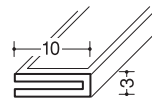

後付見切テープ付3×10
2m/300本入

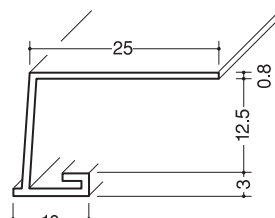

A3-12.5 (岩綿板用)

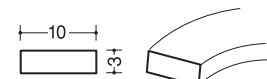

ソフトライナー10
50m巻/白/軟質ビニール
(m売りもOK)

アルミ見切縁 (コ型)

アルミ見切 (コ型)

色：シルバー
長さ：3m

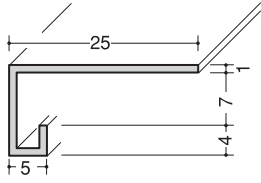

CC-6

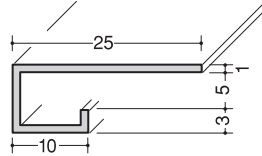

AL-5

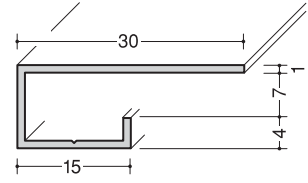

A型6.5

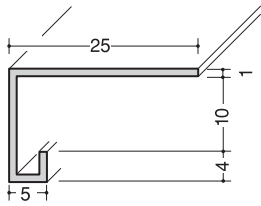

CC-9

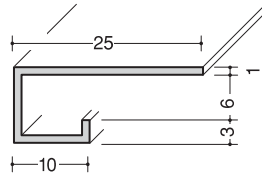

AL-6

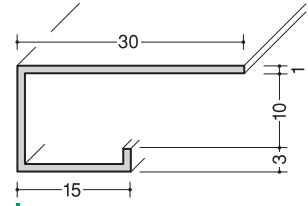

AL-10D

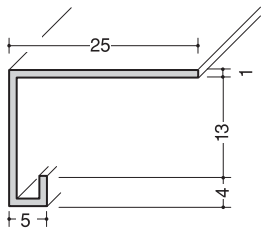

CC-12

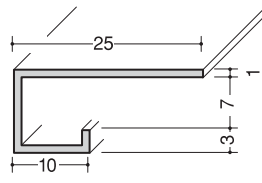

AL-7

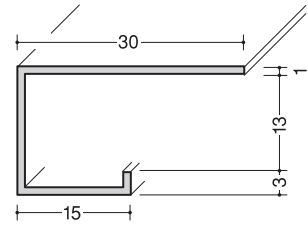

AL-13D

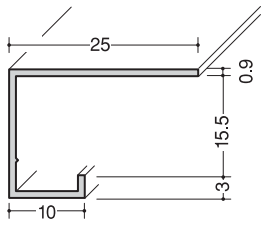

AB-15.5

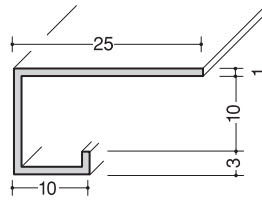

AL-10

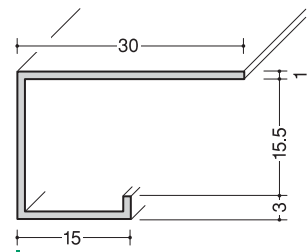

AL-15D

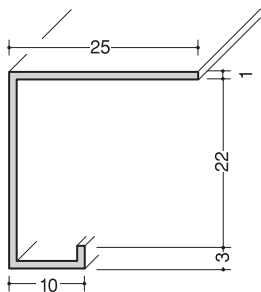

A型-22

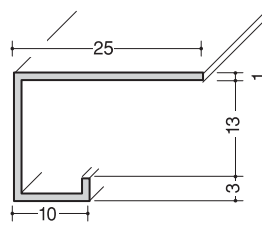

AL-13

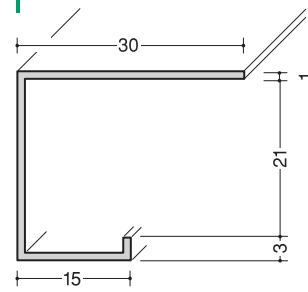

AL-20D

天井見切縁 (目透)

塩ビ見切 (目透)

色: 白
長さ: 1.82m

本数: 100本入

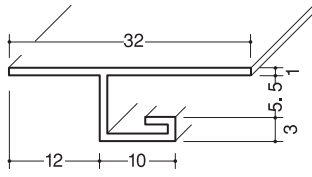

V3-5

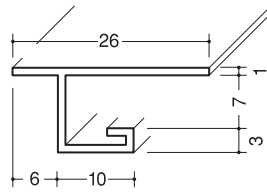

VC-6

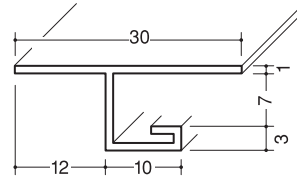

M-6

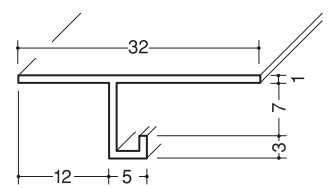

TM-7

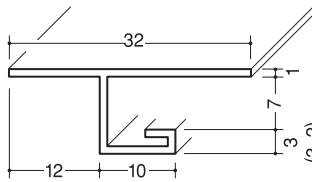
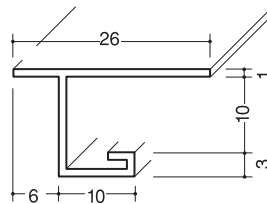
V3-6
(V-6)

VC-9

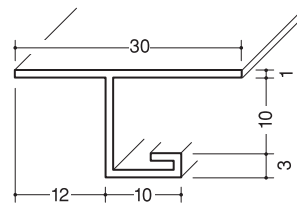

M-9

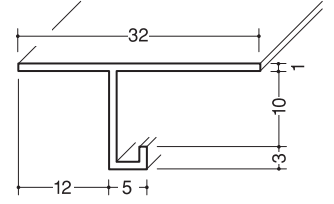

TM-10

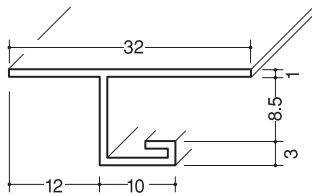

V-8

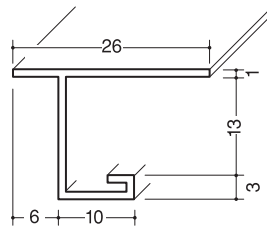

VC-12

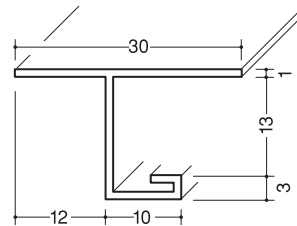

M-12

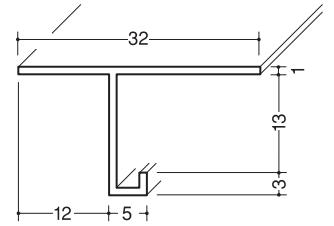

TM-13

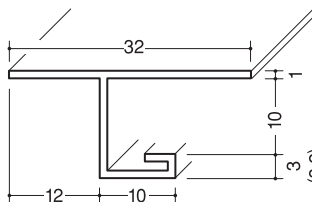
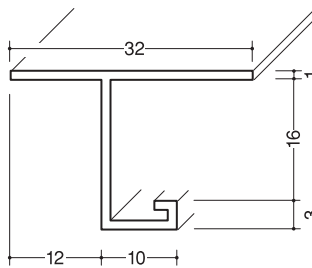
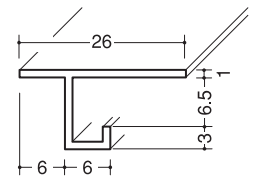
V3-9
(V-9)V-15.5
50本入

CM-7

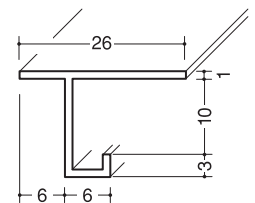

CM-10

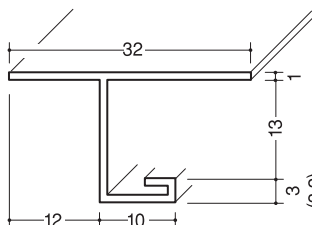
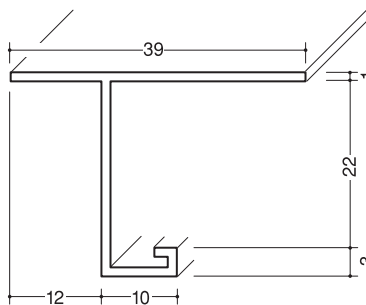
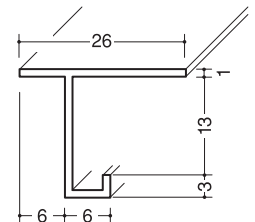
V3-12
(V-12)V-21.5
50本入

CM-13

アルミ見切縁 (目透)

アルミ見切 (目透)

色：シルバー
長さ：3m

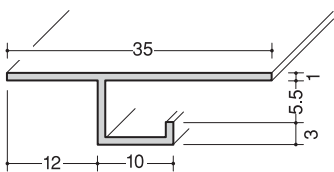

BM-5

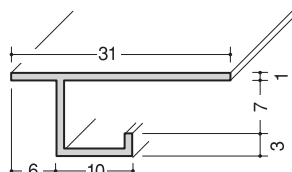

CSC-7

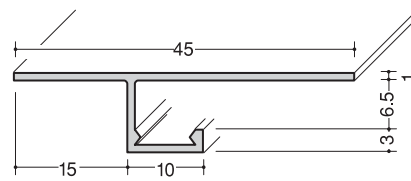

CL-7

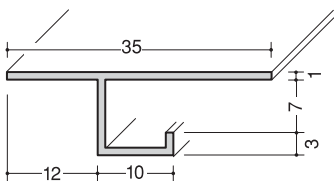

BM-6

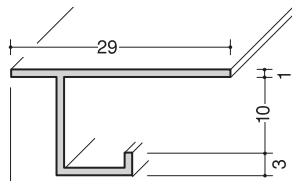

CSC-10

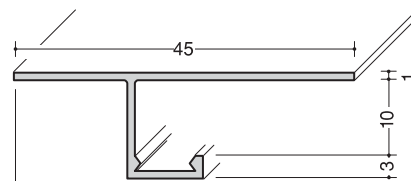

CL-10

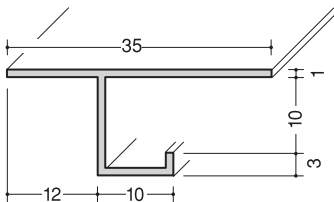

BM-9

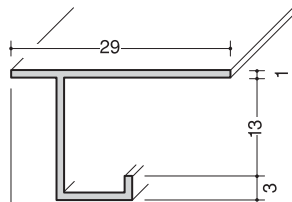

CSC-13

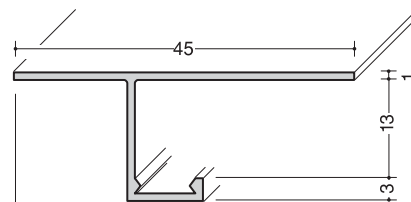

CL-13

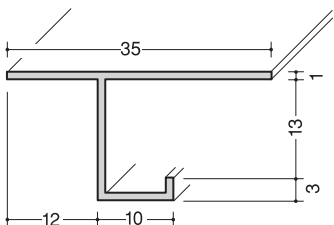

BM-12

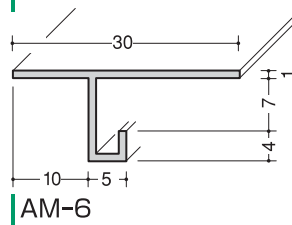

AM-6

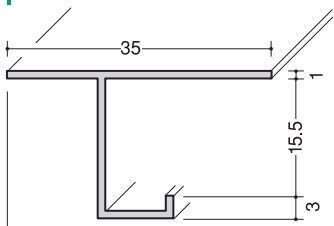

CS-16

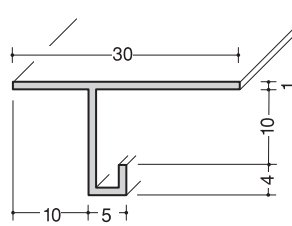

AM-9

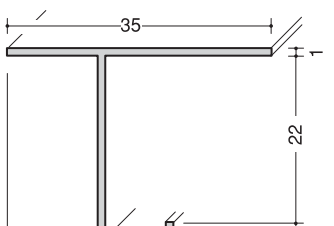

CS-22

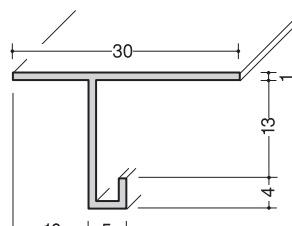

AM-12

クロス下地

廻縁

ビクチャー

化粧板見切

クリーンルーム

一般材

ステンレス

金属折曲

断熱ジョイナー

照明ルーバー

スパン・ルーバー

バスパネル

点検口

ショックレス

床・階段

接着剤・ビス

養生材・ドア

軽量下地材

加工ガイド

塩ビ・アルミ・フリーズジョイナー

塩ビフリーズジョイナー

色：白
長さ：2.5m

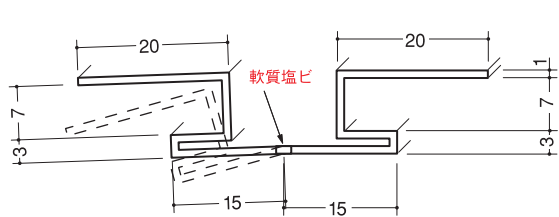

フリーズジョイナー7
白/2.5m/50本入

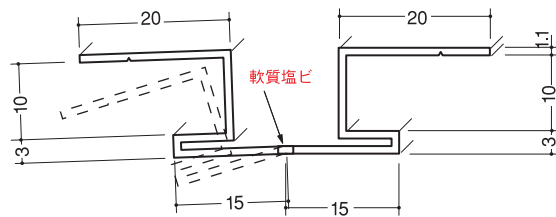

フリーズジョイナー9
白/2.5m/50本入

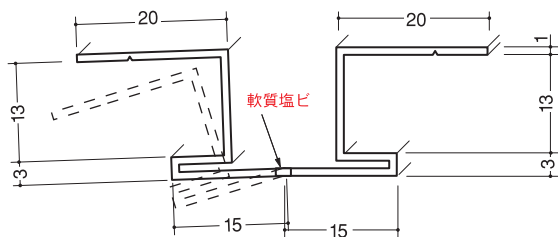

フリーズジョイナー12
白/2.5m/40本入

アルミフリーズジョイナー

色：シルバー
長さ：2.5m

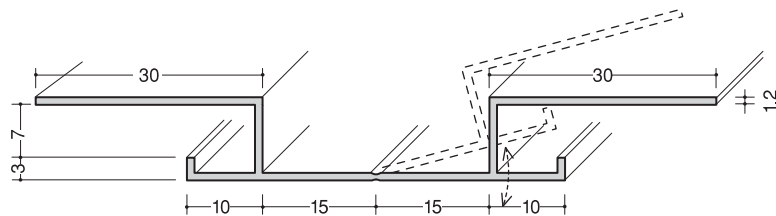

アルミフリーズジョイナー6

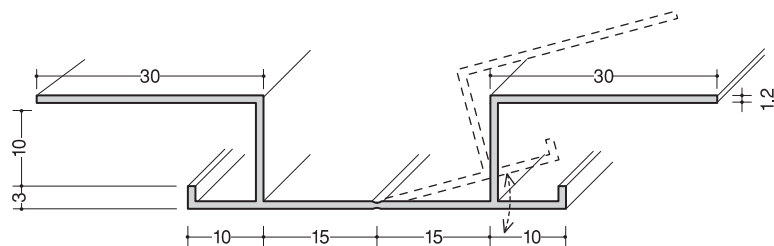

アルミフリーズジョイナー9

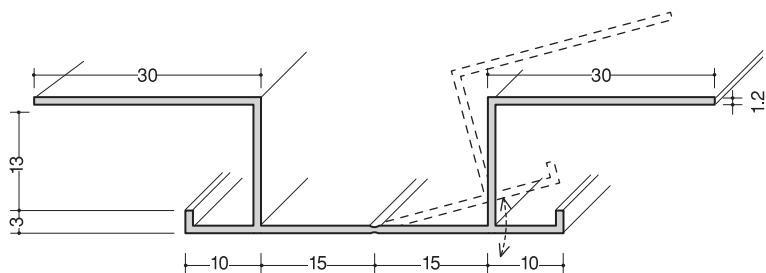

アルミフリーズジョイナー12

※ 呑込にボードを入れて片側から曲げて下さい。出隅、入隅両方使用できます。

塩ビ下り壁見切縁

塩ビ下り壁

色：白
長さ：2m

本数：50本入

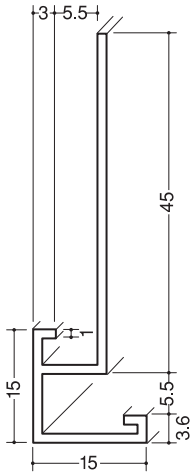

CX-505

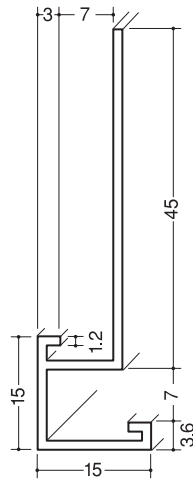

CX-606 (68号)

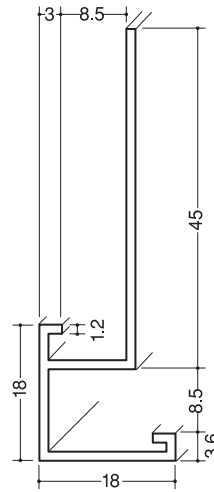

CX-808

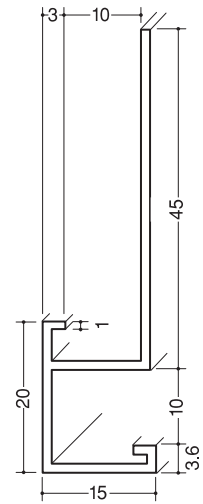

CX-909 (59号)

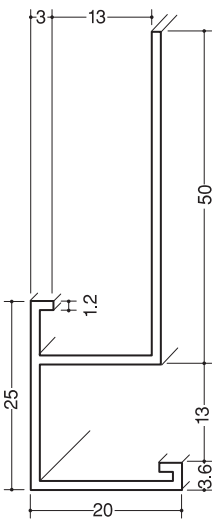

CX-1212 (65号)

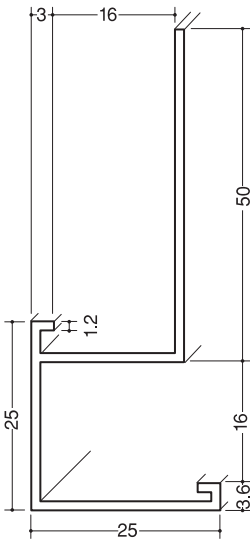

CX-1515

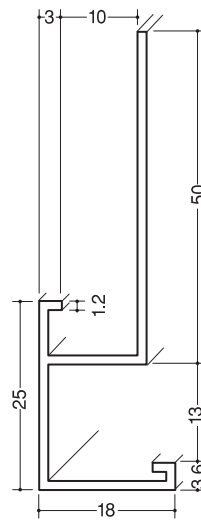

CX-1209 (66号)

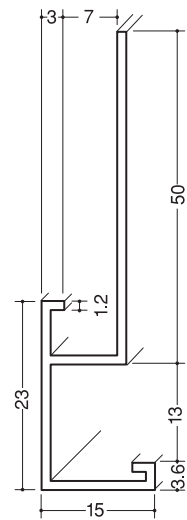

CX-1206 (58号)

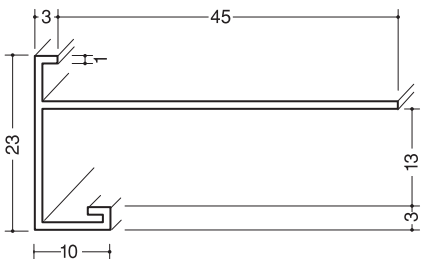

CX-120F (62号)

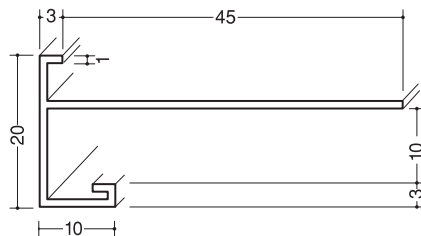

CX-90F (61号)

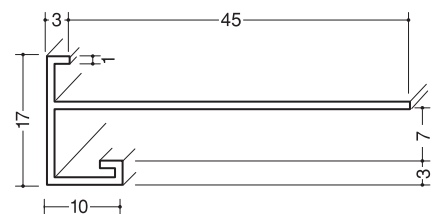

CX-60F (63号)

クロス下地

廻縁

ビクチャー

化粧板見切

クリーンルーム

一般材

ステンレス

金属折曲

断熱ジョイナー

照明ルーバー

スパン・ルーバー

バスパネル

点検口

ショックレス

床・階段

接着剤・ビス

養生材・ドア

軽量下地材

加工ガイド

アルミ下り壁見切縁

アルミ下り壁

色：シルバー

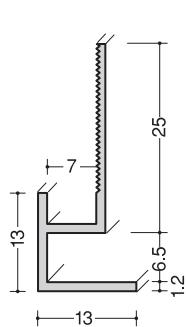

D型-6
2.5m

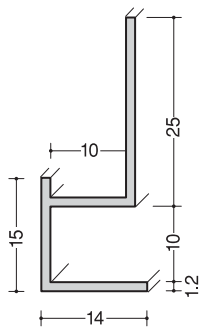

D型-9
2.5m

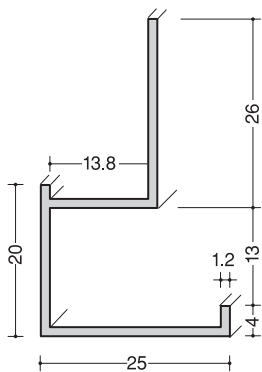

D型-13
3m

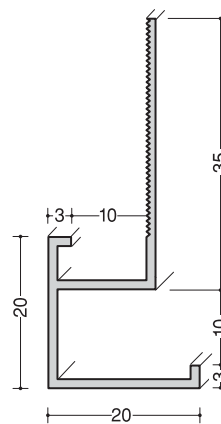

DX-99
3m, 30本入

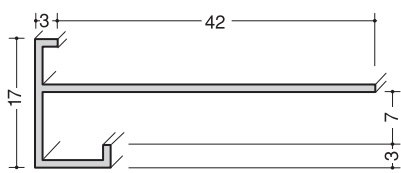

D型-30
3m

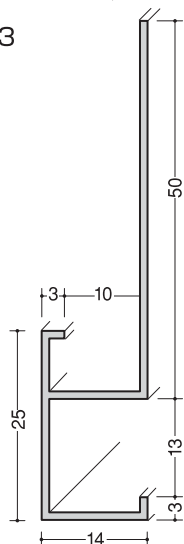

DX-129 (D型16)
3m, 30本入

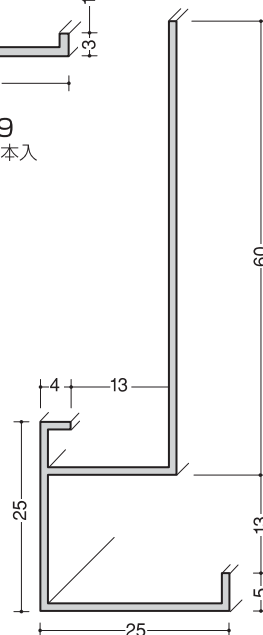

DX-1212
3m, 20本入

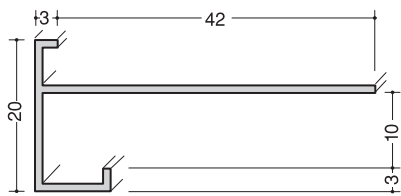

D型-31
3m

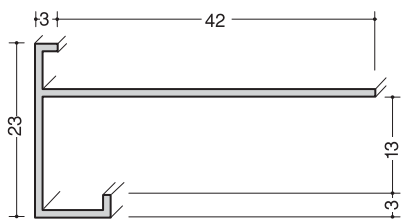

D型-32
3m

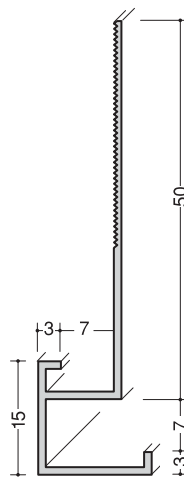

D型-23
3m

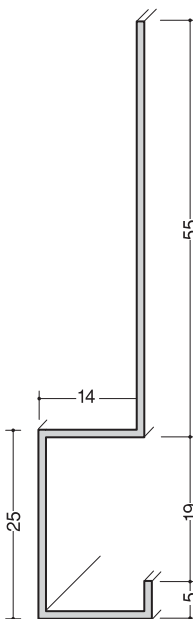

DX-1914 (CK-1)
3m, 20本入

アルミ下り壁見切縁

アルミ下り壁

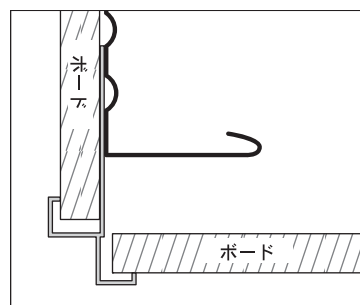
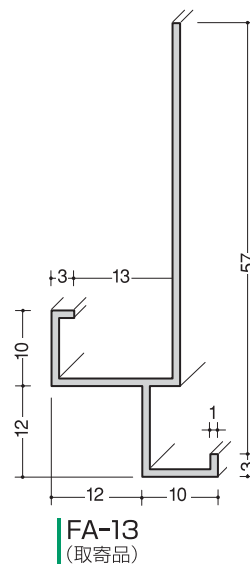
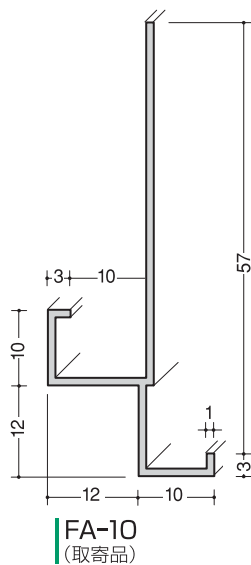
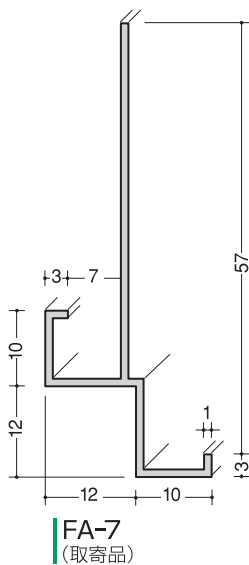
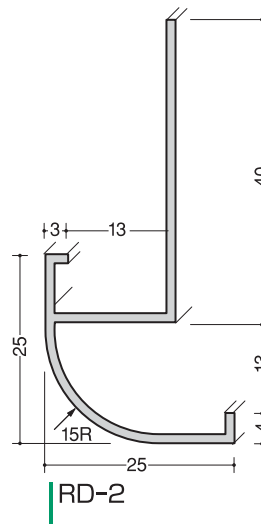
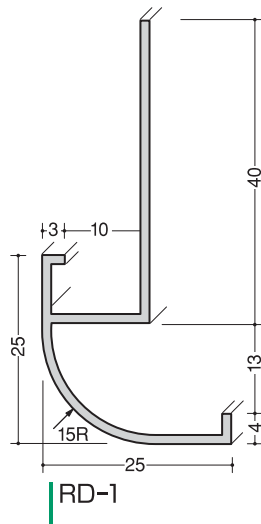
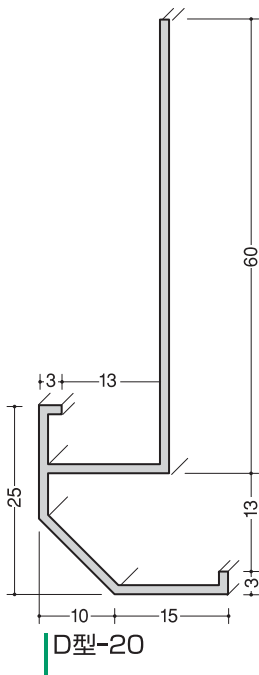
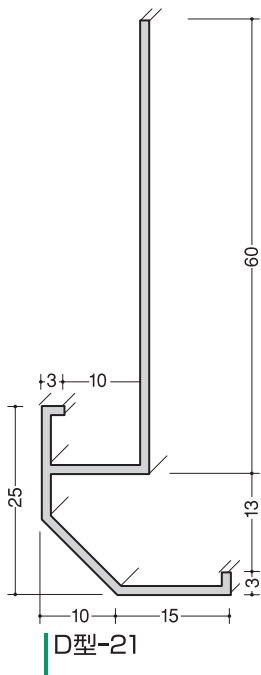

色：シルバー
長さ：3m



塩ビ・アルミ自在見切縁

塩ビR自在見切縁

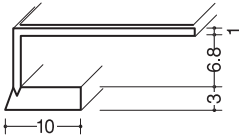
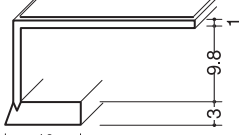
色：白
長さ：1.82m

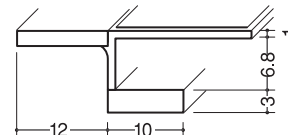
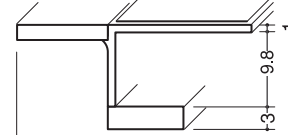
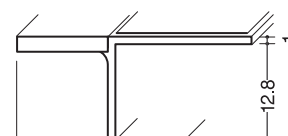
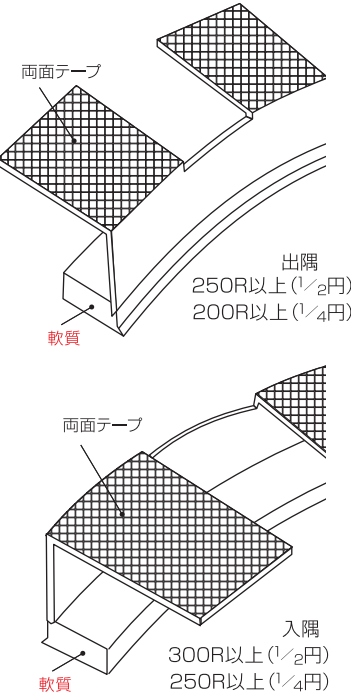
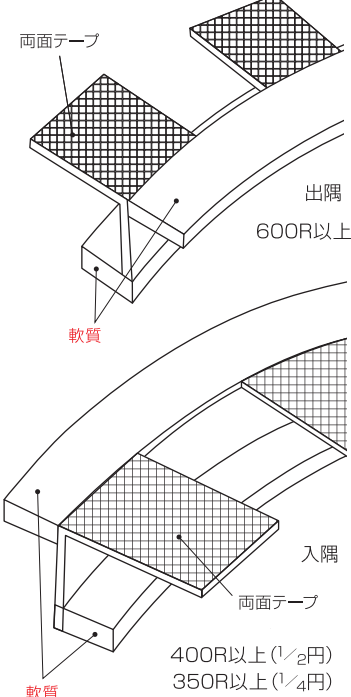
 <p>FR-7 テープ付 35本入</p>	 <p>FR-10 テープ付 30本入</p>	 <p>FR-13 テープ付 25本入</p>	 <p>FS-6 テープ付 30本入</p>	 <p>FS-9 テープ付 25本入</p>	 <p>FS-12 テープ付 25本入</p>
 <p>両面テープ 軟質</p> <p>出隅 250R以上 (1/2円) 200R以上 (1/4円)</p> <p>入隅 300R以上 (1/2円) 250R以上 (1/4円)</p>			 <p>両面テープ 軟質</p> <p>出隅 600R以上</p> <p>入隅 400R以上 (1/2円) 350R以上 (1/4円)</p>		

アルミR自在見切縁

色：シルバー
長さ：2m

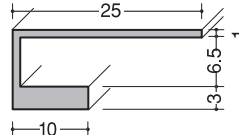
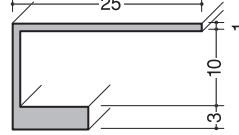
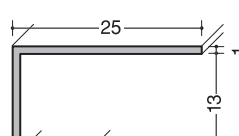
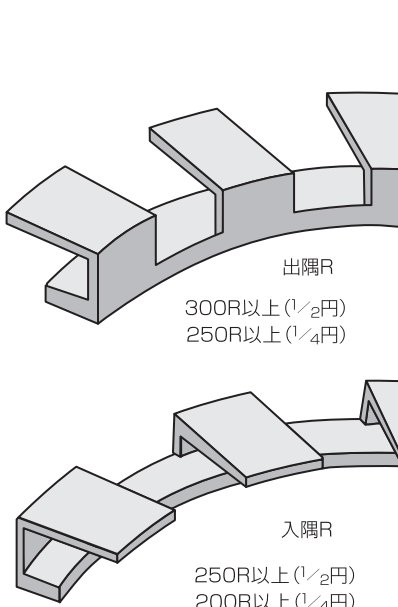
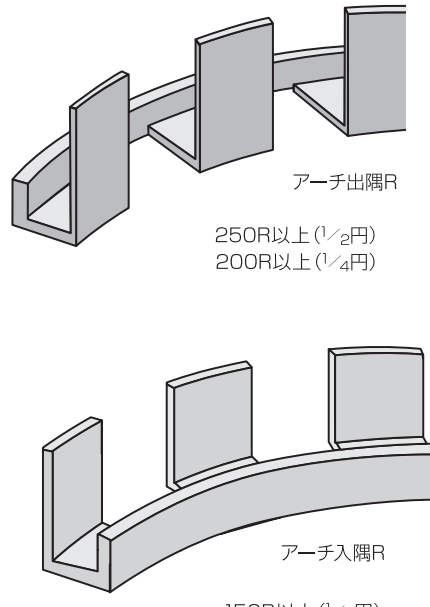
 <p>AR-6.5</p>	 <p>AR-9.5</p>	 <p>AR-12.5</p>	 <p>出隅R 300R以上 (1/2円) 250R以上 (1/4円)</p> <p>入隅R 250R以上 (1/2円) 200R以上 (1/4円)</p>	 <p>アーチ出隅R 250R以上 (1/2円) 200R以上 (1/4円)</p> <p>アーチ入隅R 150R以上 (1/2円) 100R以上 (1/4円)</p>
--	--	---	---	---

特長：O材（軟材）のため、どのような形にも使用できます。※R径によって対応出来ない場合があります。

アルミ耐震見切 大規模天井用

アルミ耐震見切 大規模天井用

色：アルマイトシルバー 定尺：3m 受注生産品
t=1.5

- ・制作物につき、ご希望のサイズにて調整いたします。
- ・価格については各営業担当までお問い合わせをお願いします。

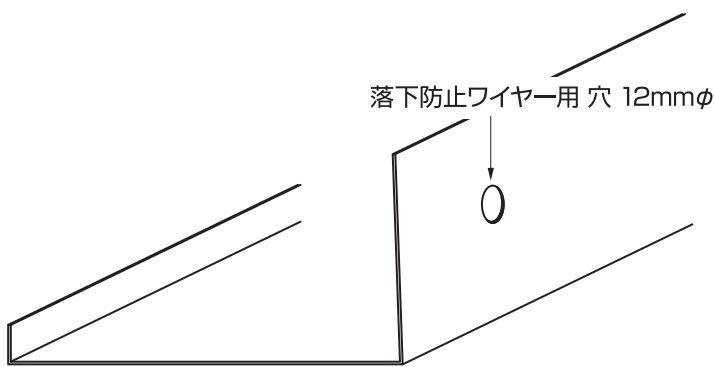
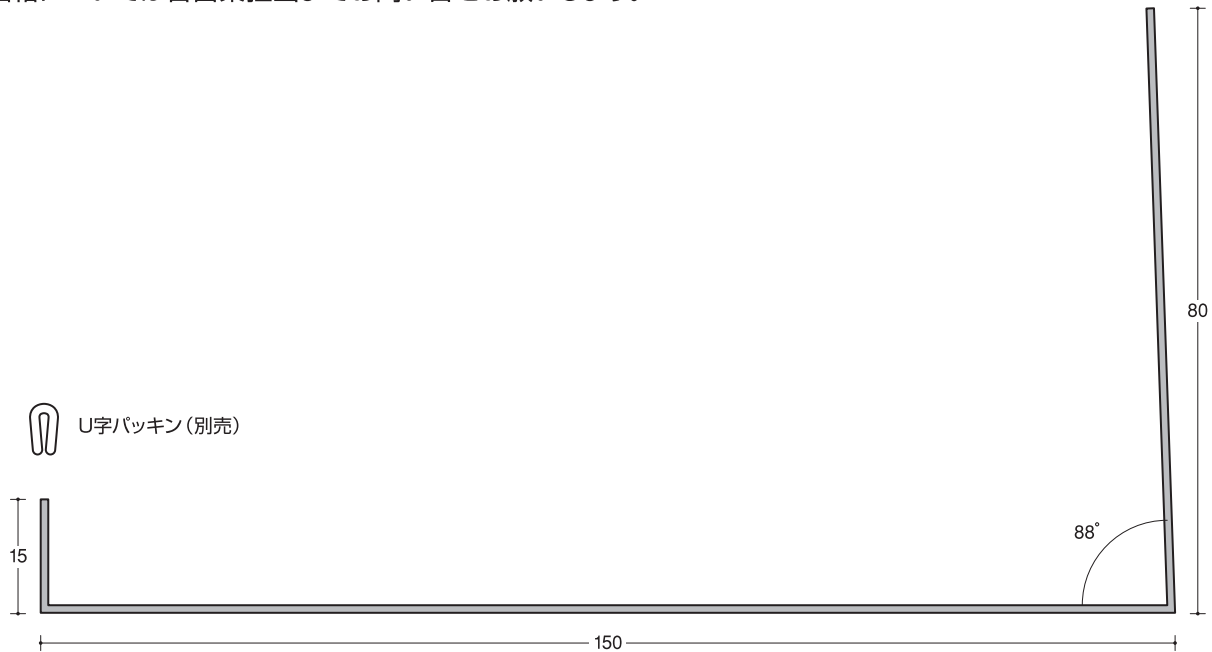

直ジョイント

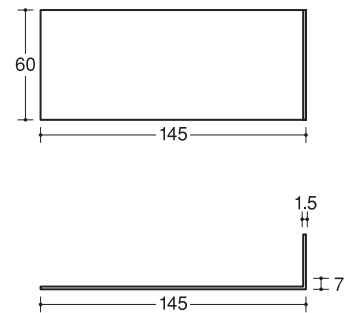

コーナージョイント

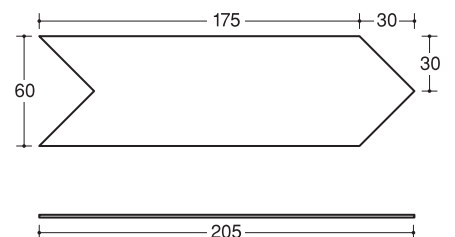

落下防止ワイヤー

ℓ=700
SUS.304 1.2φ

ワイヤーを内枠と天井下地材に掛けることで、内枠の落下を防止します。



KVC1-100W 1mm用U型パッキン

ドラム巻 透明
3.4×6.7mm
100m巻

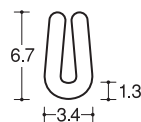

・100m単位での販売となります。

ピクチャーレール

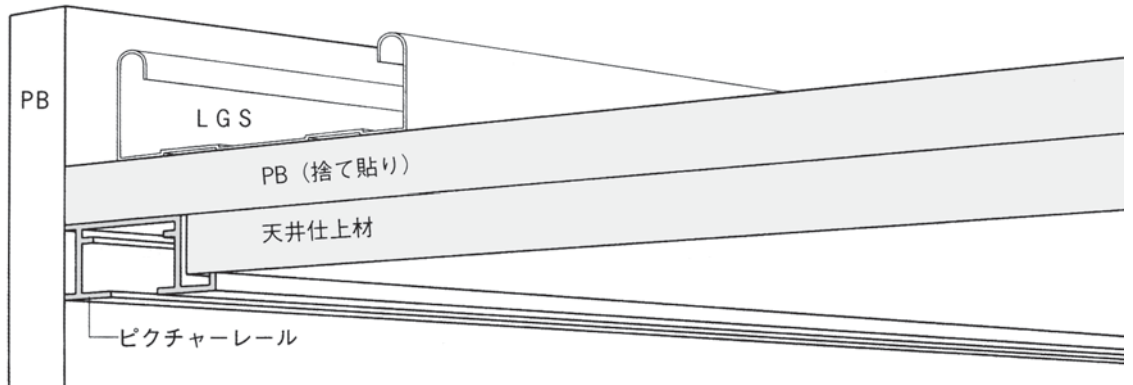

アルミピクチャーレール

色：シルバー／ホワイト／ブラック
長さ：3m

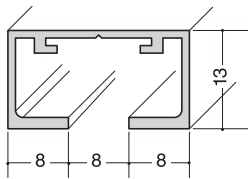

PR-10F

PR-10F 穴あき

安全荷重 300ピッチ 15kg
天井付 450ピッチ 8kg

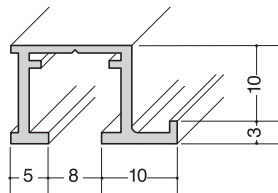

PR-209

PR-209 穴あき (右側)

安全荷重 300ピッチ 15kg
天井付 450ピッチ 8kg

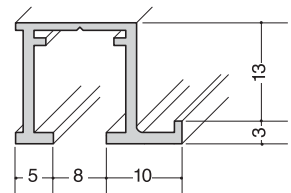

PR-212

PR-212 穴あき (右側)

安全荷重 300ピッチ 20kg
天井付 450ピッチ 8kg

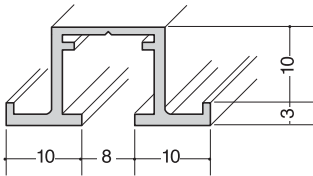

PR-309

PR-309 穴あき

安全荷重 300ピッチ 15kg
天井付 450ピッチ 8kg

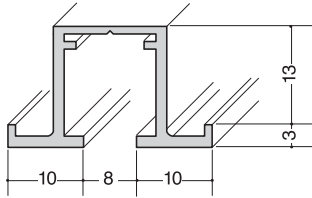

PR-312

PR-312 穴あき

安全荷重 300ピッチ 25kg
天井付 450ピッチ 15kg



アルミピクチャーレール穴あきは、付属品の天井用スライドフックA・B又は、壁用スライドフックA・Bを施工後挿入又は取り外す場合に必要になります。

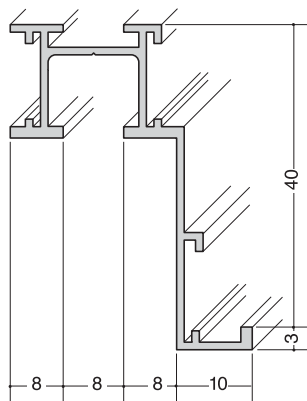

PR-40F

PR-40F 穴あき (右側)

安全荷重 300ピッチ 50kg
450ピッチ 40kg

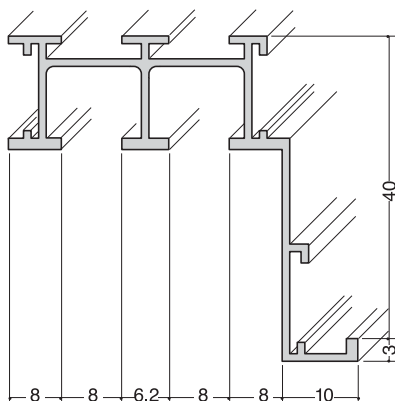

PR-50F

PR-50F 穴あき (右側)

安全荷重 300ピッチ 50kg
450ピッチ 50kg

ピクチャーレール部材

アルミピクチャーレール付属品

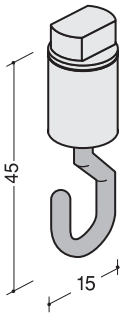

レールへの取付方法
ピクチャーレールに天井フックの上部をセットし、そのまま押し上げ回転させます。

天井用フック

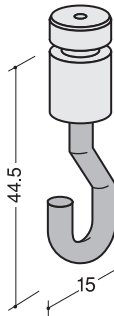

レールへの取付方法
ピクチャーレールの穴又は小口から挿入します。

天井用スライドフックA

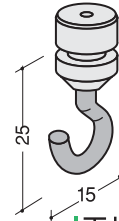

レールへの取付方法
ピクチャーレールの穴又は小口から挿入します。

天井用スライドフックB

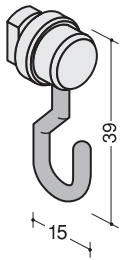

壁用フック

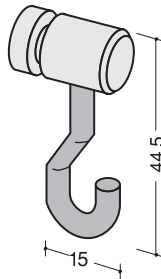

壁用スライドフックA

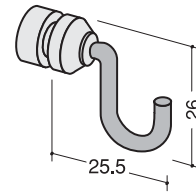

壁用スライドフックB

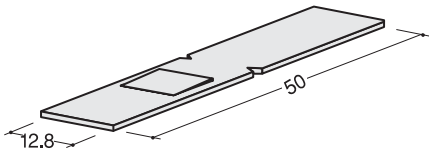

直ジョイント

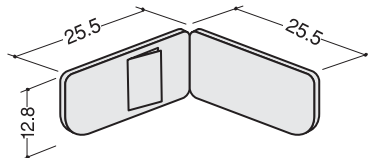

Lジョイント

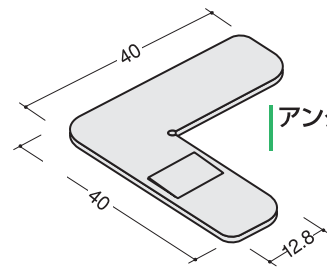

アングルジョイント



ワイヤーハンガー
1m

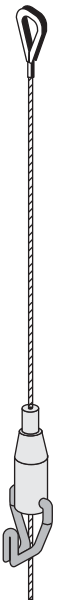

ワイヤーハンガー
1.5m



ワイヤーハンガー
2m



投入口キャップ

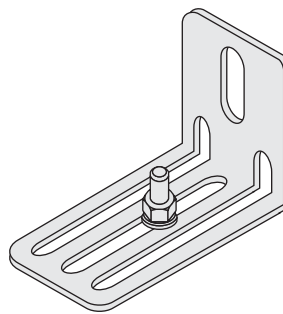

トレイ75
(PR-40F, PR-50F用)

- PR-10F用サイドカバー (左用・右用)
シルバー/ホワイト/ブラック
- PR-209用サイドカバー (左用・右用)
シルバー/ホワイト/ブラック
- PR-212用サイドカバー (左用・右用)
シルバー/ホワイト/ブラック
- PR-309用サイドカバー (左用・右用)
シルバー/ホワイト/ブラック
- PR-312用サイドカバー (左用・右用)
シルバー/ホワイト/ブラック
- PR-40F用サイドカバー (左用・右用)
シルバー/ホワイト/ブラック
- PR-50F用サイドカバー (左用・右用)
シルバー/ホワイト/ブラック

アルミ出隅 (角型・面取・丸面)

アルミ角型

色：シルバー
長さ：2.73m

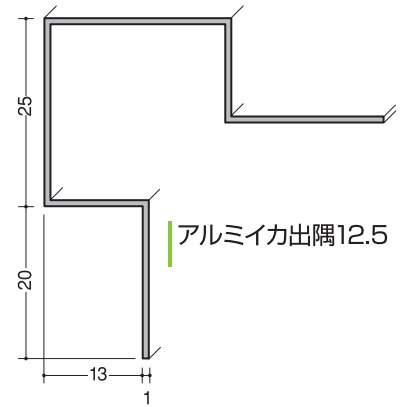
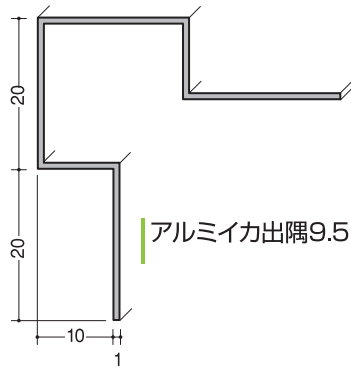
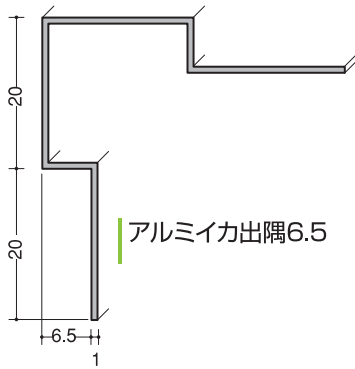

アルミ面取

色：シルバー
長さ：2.73m

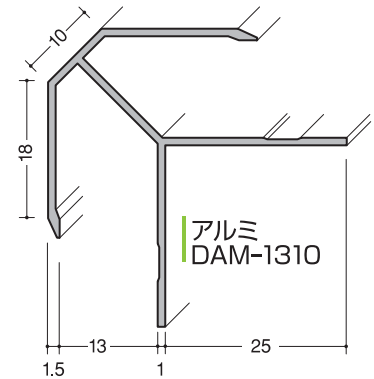
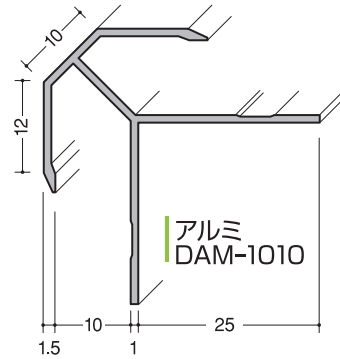
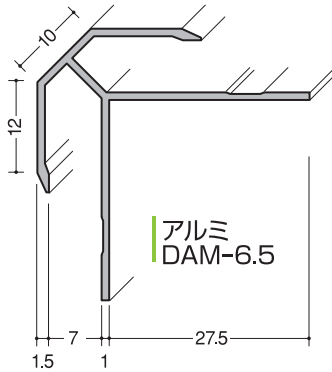
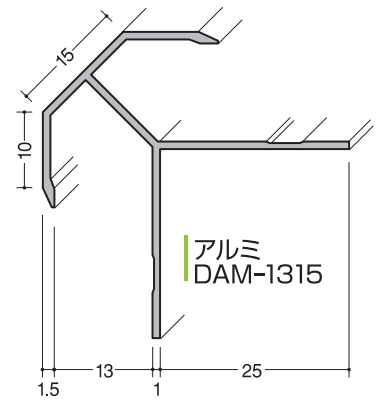
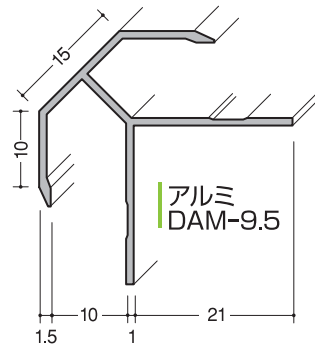
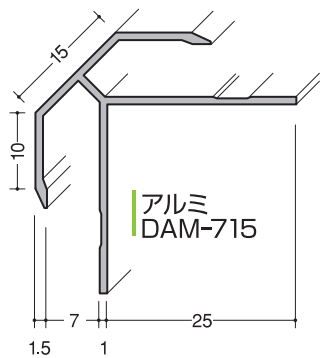

アルミ丸面

色：シルバー
長さ：3m

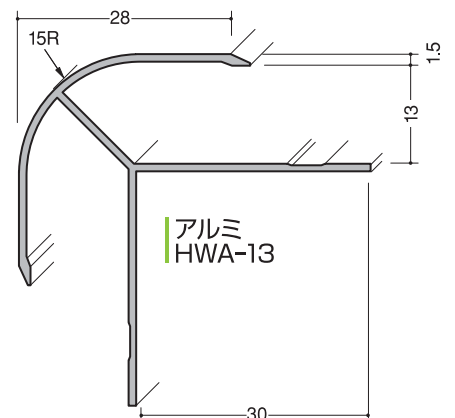
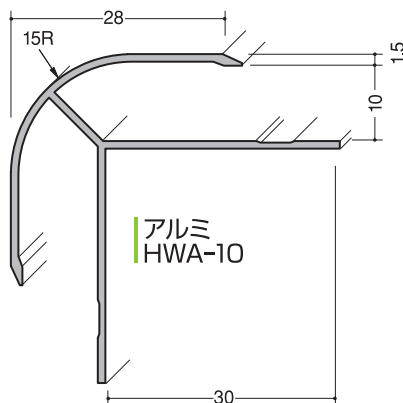
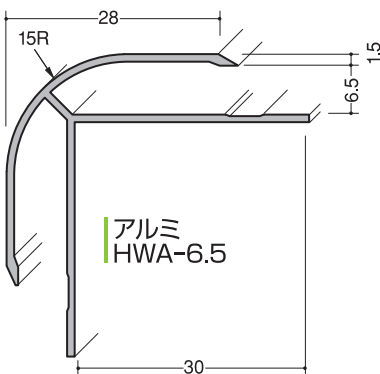

アルミR付出隅・入隅

アルミR出隅

色：シルバー
長さ：2.73m

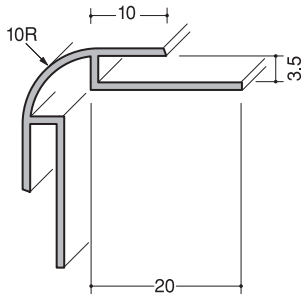

1035AC

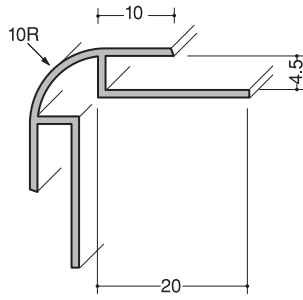

1045AC

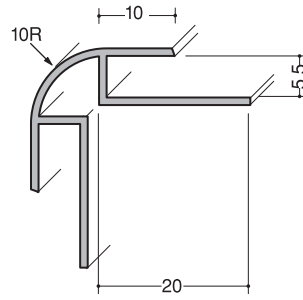

1055AC

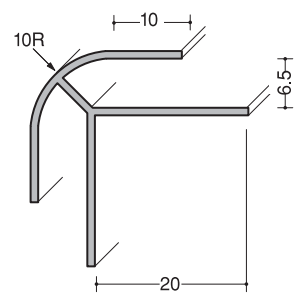

1065AC

出隅

色：シルバー
長さ：2.73m

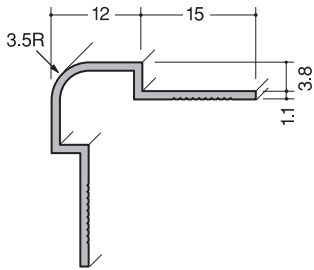

3-3.5R

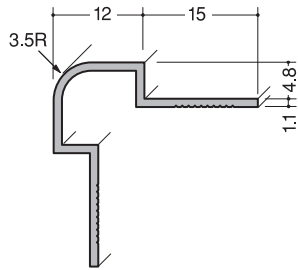

4-3.5R

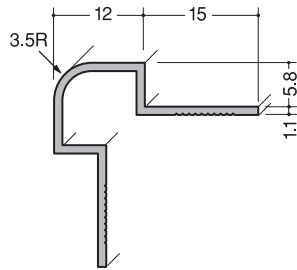

5-3.5R

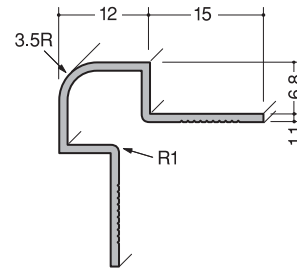

6-3.5R

アルミR入隅

色：シルバー
長さ：2.73m

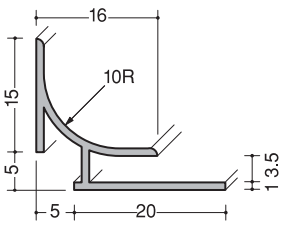

1035BC

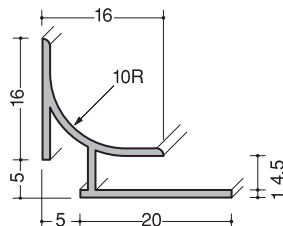

1045BC

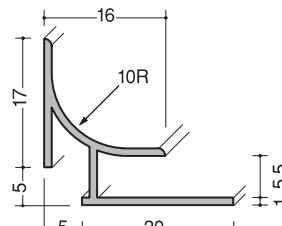

1055BC

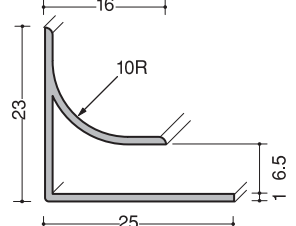

1065BC

アルミ角出隅

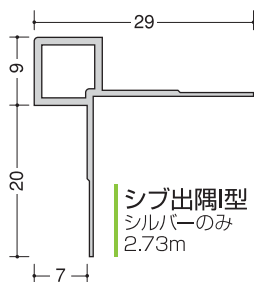

シブ出隅型
シルバーのみ
2.73m

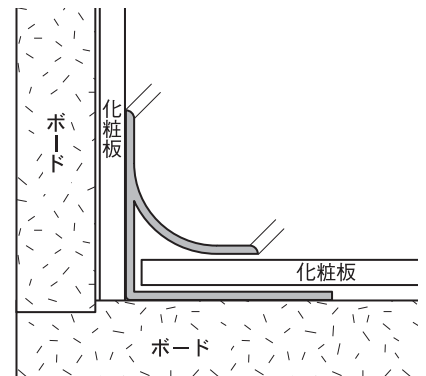
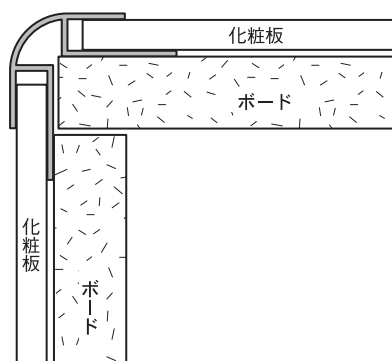

塩ビ・アルミ出隅

塩ビ出隅

色：白
長さ：2.5m/2.73m **取寄品** /3m **取寄品**

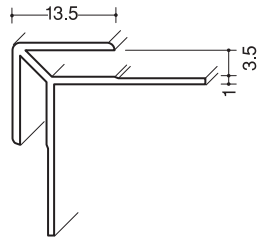

NA-3.5
100本入

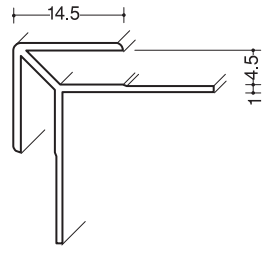

NA-4.5
100本入

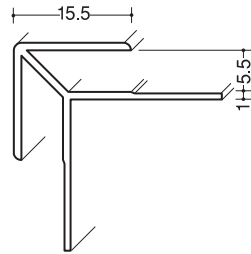

NA-5.5
50本入

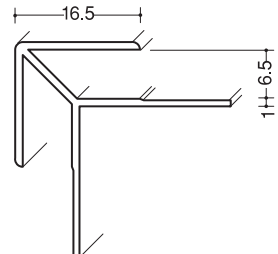

NA-6.5
50本入

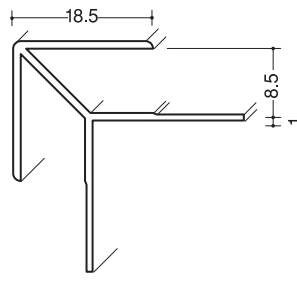

NA-8.5
50本入

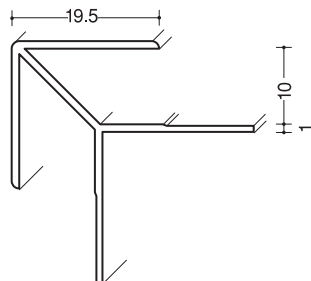

NA-9.5
50本入

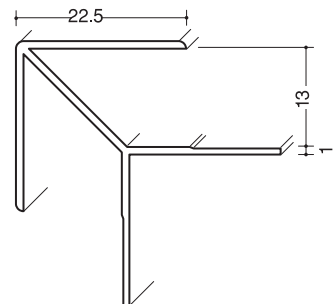

NA-12.5
50本入

アルミ出隅

色：シルバー
長さ：2.73m

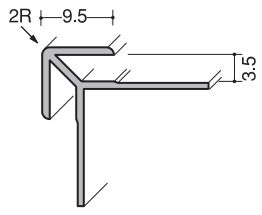

3.5AC
50本入

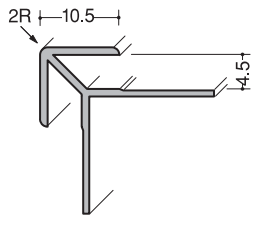

4.5AC
50本入

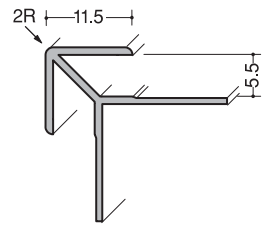

5.5AC
50本入

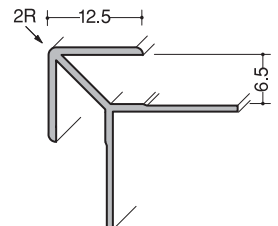

6.5AC
50本入

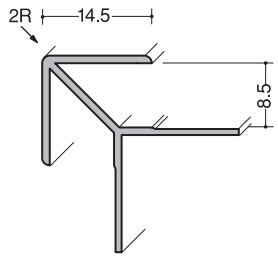

8.5AC
30本入

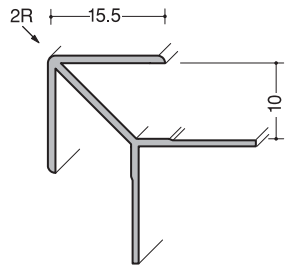

9.5AC
30本入

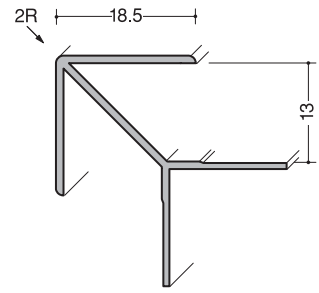

12.5AC
30本入

塩ビ・アルミ入隅

塩ビ入隅

色：白
長さ：2.5m/2.73m **取寄品** /3m **取寄品**

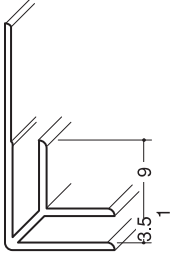

NI-3.5
100本入

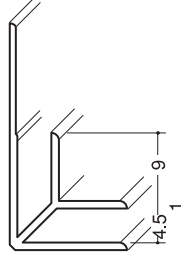

NI-4.5
100本入

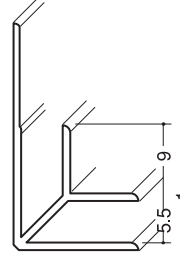

NI-5.5
50本入

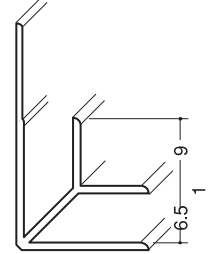

NI-6.5
50本入

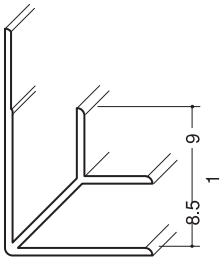

NI-8.5
50本入

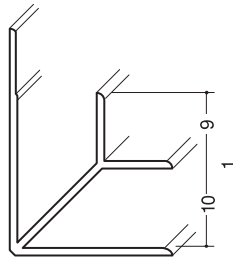

NI-9.5
50本入

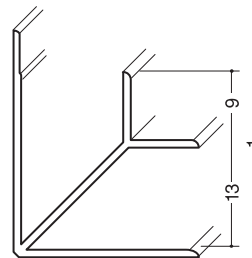

NI-12.5
50本入

アルミ入隅

色：シルバー
長さ：2.73m

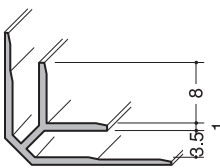

3.5BC
50本入

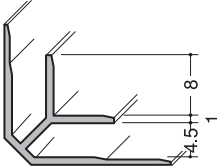

4.5BC
50本入

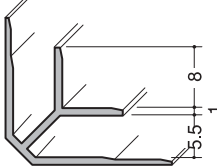

5.5BC
50本入

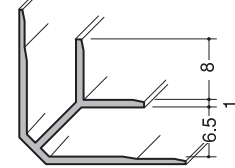

6.5BC
50本入

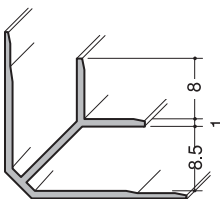

8.5BC
30本入

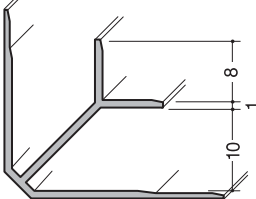

9.5BC
30本入

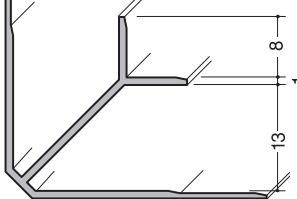

12.5BC
30本入

クロス下地

廻縁

ビクチャー

化粧板見切

クリーンルーム

一般材

ステンレス

金属折曲

断熱ジョイナー

照明ルーバー

スパンドルーバー

バスパネル

点検口

ショックレス

床・階段

接着剤・ビス

養生材・ドア

軽量下地材

加工ガイド

塩ビF型出隅・角度付出隅・アルミF型出隅

F型出隅

色：白
長さ：2.5m/2.73m **取寄品**

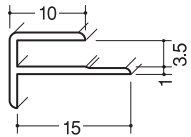

出隅スーパー3.5
120本入

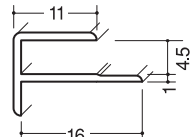

出隅スーパー4.5
120本入

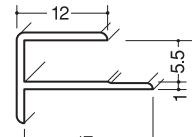

出隅スーパー5.5
100本入

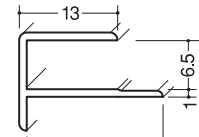

出隅スーパー6.5
100本入

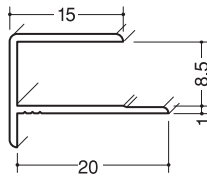

出隅スーパー8.5
70本入

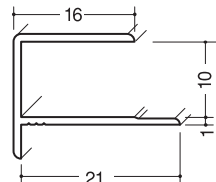

出隅スーパー9.5
60本入

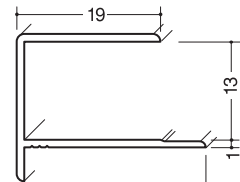

出隅スーパー12.5
50本入

角度付出隅

色：白
長さ：2.5m/2.73m **取寄品**

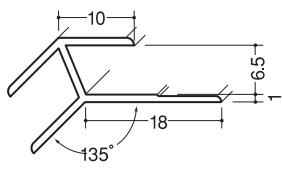

出隅135°-7
50本入

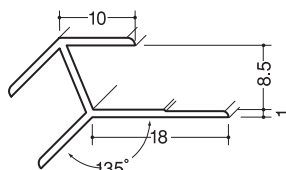

出隅135°-9
50本入

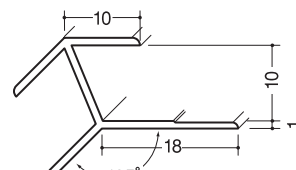

出隅135°-10
50本入

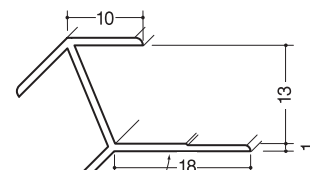

出隅135°-13
50本入

アルミF型出隅

色：シルバー
長さ：2.73m

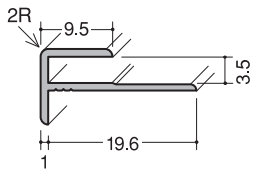

3.5FA

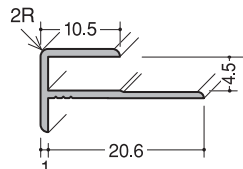

4.5FA

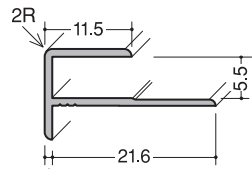

5.5FA

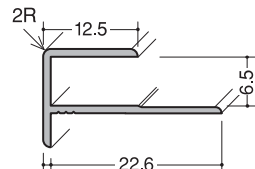

6.5FA

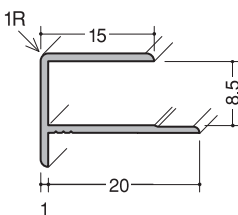

8AD

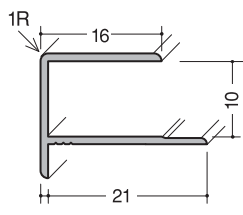

9AD

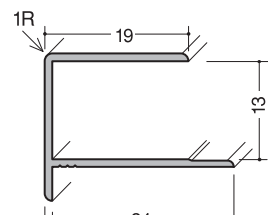

12AD

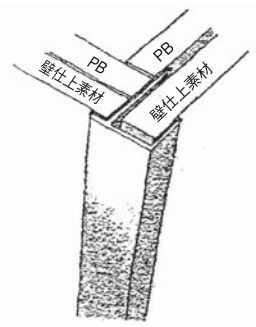

塩ビF型入隅・角度付入隅・アルミF型入隅

F型入隅

色：白
長さ：2.5m/2.73m **取寄品**

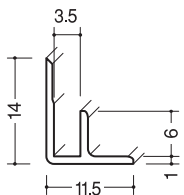

入隅スーパー3
150本入

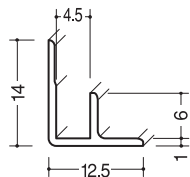

入隅スーパー4
120本入

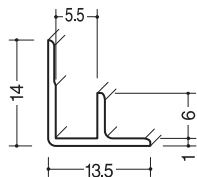

入隅スーパー5
120本入

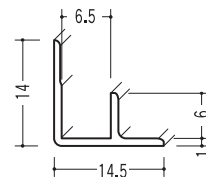

入隅スーパー6
120本入

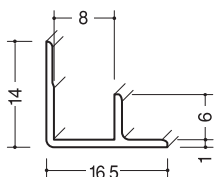

入隅スーパー8
100本入

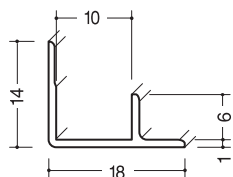

入隅スーパー9
80本入

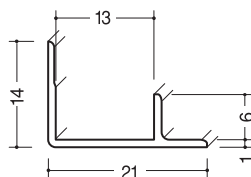

入隅スーパー12
80本入

角度入隅

色：白
長さ：2.5m/2.73m **取寄品**

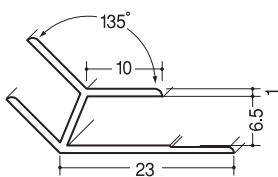

入隅135°-7
50本入

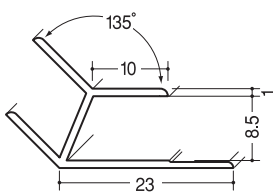

入隅135°-9
50本入

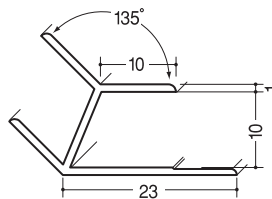

入隅135°-10
50本入

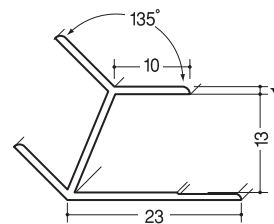

入隅135°-13
50本入

アルミF型入隅

色：シルバー
長さ：2.73m

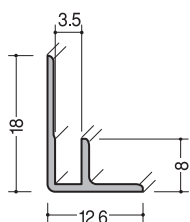

3.5FB

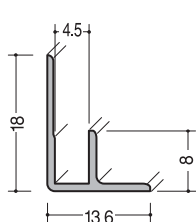

4.5FB

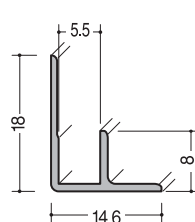

5.5FB

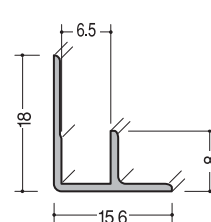

6.5FB

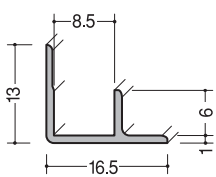

8AB

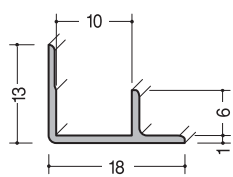

9AB

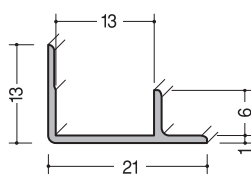

12AB

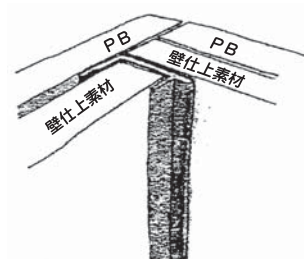

- クロス下地
- 廻縁
- ビクチャー
- 化粧板見切
- クリーンルーム
- 一般材
- ステンレス
- 金属折曲
- 断熱ジョイナー
- 照明ルーバー
- スパンルーバー
- バスパネル
- 点検口
- シヨックレス
- 床・階段
- 接着剤・ビス
- 養生材・ドア
- 軽量下地材
- 加工ガイド

アルミ角度付 出隅・入隅・フリージョイナー

アルミ角度付 出隅 色：シルバー 長さ：2.73m

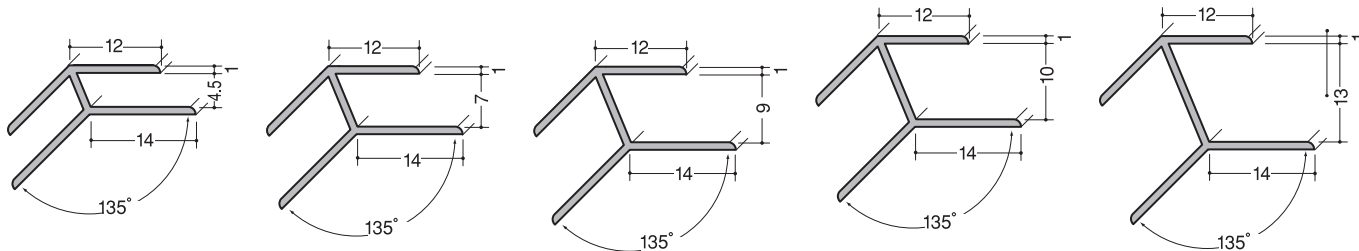

アルミD135°-4

アルミD135°-6

アルミD135°-8

アルミD135°-9.5

アルミD135°-12.5

アルミ角度付 入隅 色：シルバー 長さ：2.73m

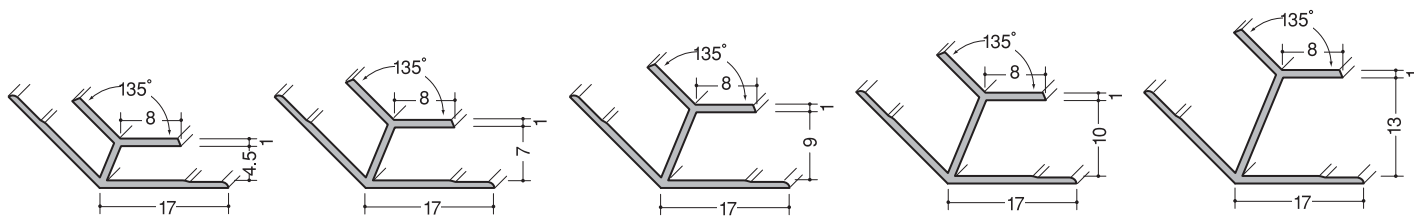

アルミB135°-4.5

アルミB135°-6.5

アルミB135°-8.5

アルミB135°-10

アルミB135°-13

アルミフリージョイナー 色：シルバー 長さ：2.73m

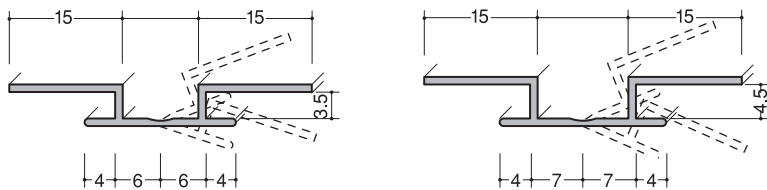

NK-3.5

NK-4.5

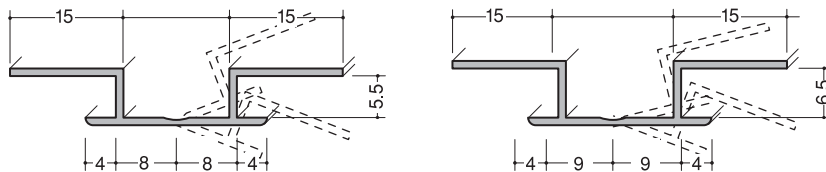

NK-5.5

NK-6.5

塩ビ・アルミハット

塩ビハット型 色：白

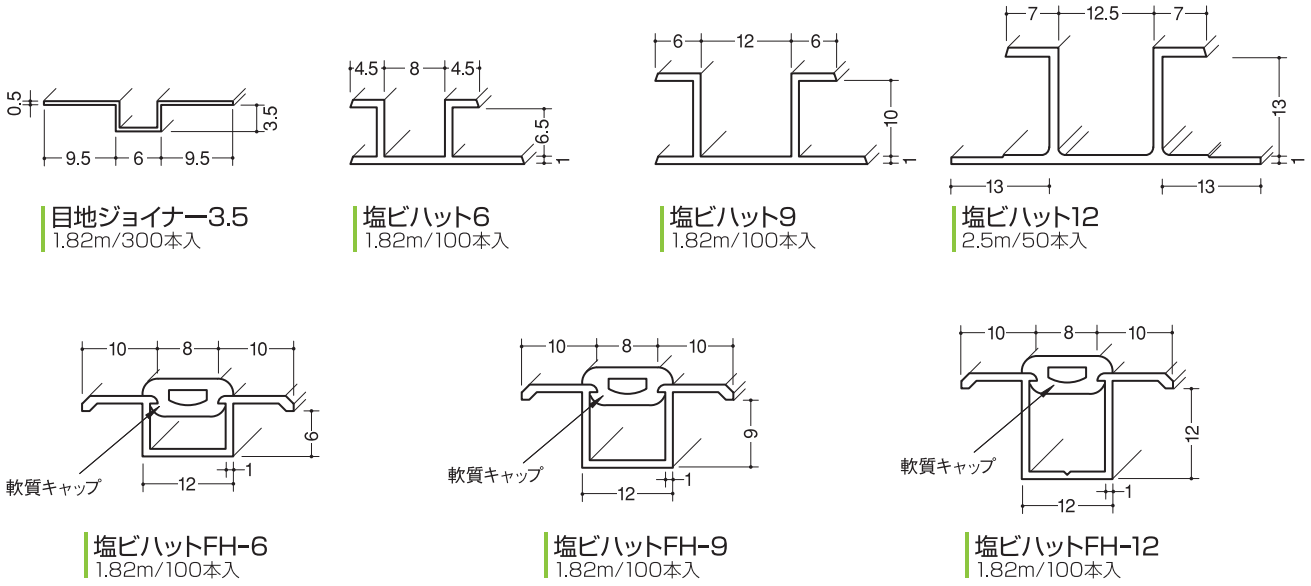

※軟質キャップ色：ホワイト、ベージュ、グレー、30m巻

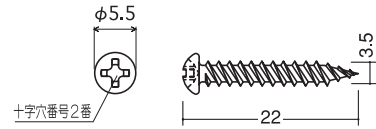

ハット型用小頭ビス
3.5×22
200本入/袋(ユニクロ/ホワイト/ブラック)
1000本入/小箱(ユニクロ)

アルミハット型 色：シルバー

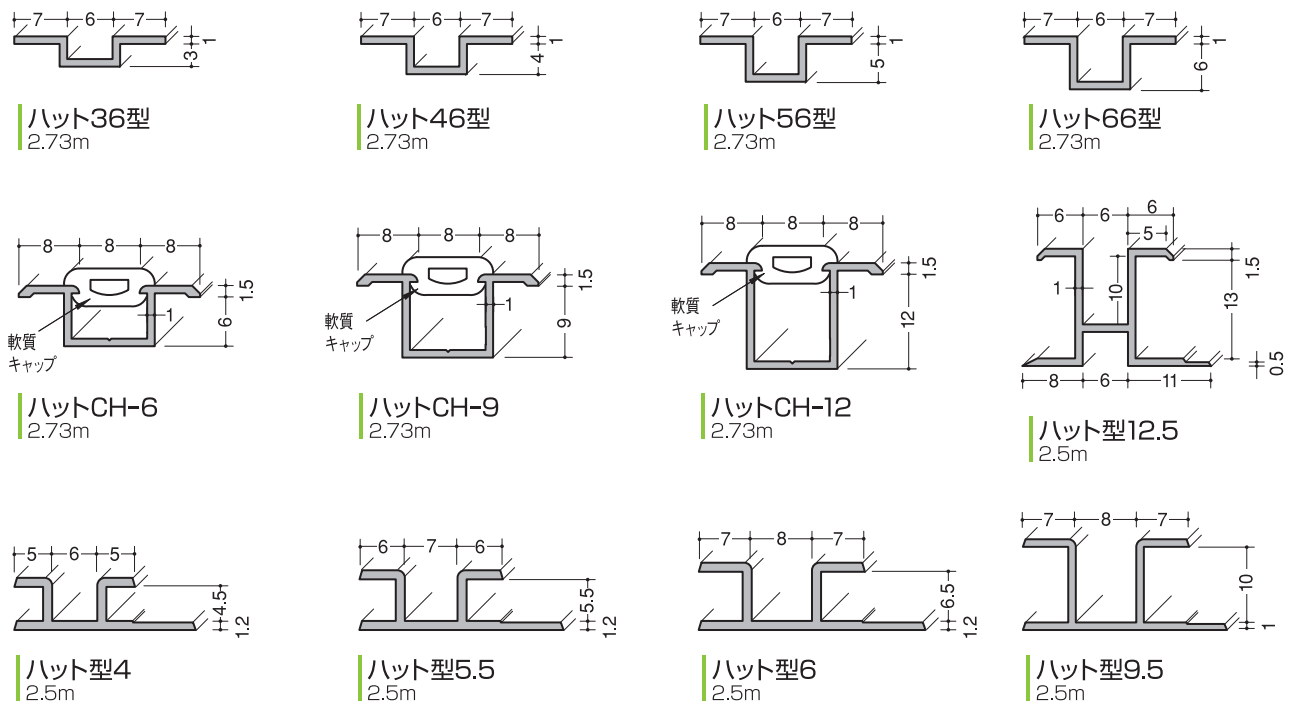

塩ビ・アルミジョイナー (コ型)

塩ビジョイナー

色：白
長さ：1.82m **取寄品** / 2.42m

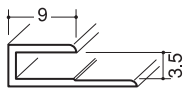

JC-3.5
150本入

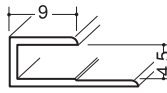

JC-4.5
150本入

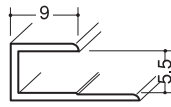

JC-5.5
100本入

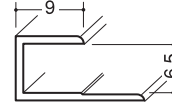

JC-6.5
100本入

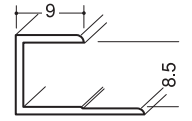

JC-8.5
100本入

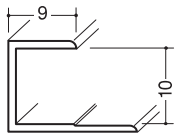

JC-9.5
100本入

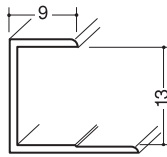

JC-12.5
100本入

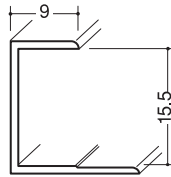

JC-15.5
50本入



JC-21.5
50本入

アルミジョイナー

色：シルバー
本数：100本入

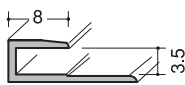

3.5コC
1.82m
2.42m
2.73m

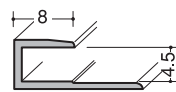

4.5コC
1.82m
2.42m
2.73m

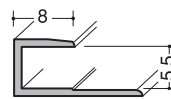

5.5コC
1.82m
2.42m
2.73m

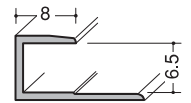

6.5コC
1.82m
2.42m
2.73m

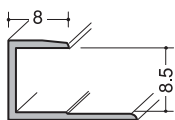

8.5コC
1.82m
2.42m

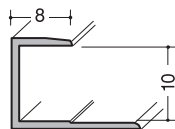

9.5コC
1.82m
2.42m

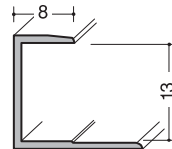

12.5コC
1.82m
2.42m

役物出隅Vカット

受注品

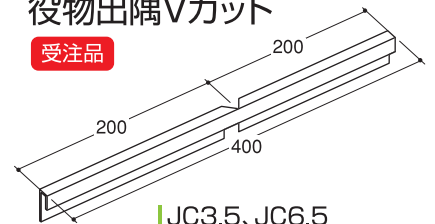

JC3.5, JC6.5
3.5コC, 6.5コC,
535コC, 565コC

アルミジョイナー

色：シルバー
長さ：2.73m
本数：100本入

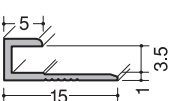

535コC

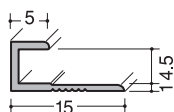

545コC

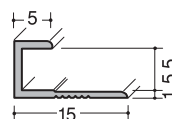

555コC

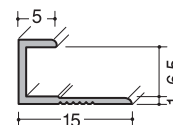

565コC

塩ビ・アルミジョイナー (H型)

塩ビジョイナー

色：白
長さ：1.82m **取寄品** / 2.42m

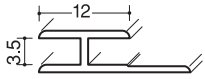

EM-3.5
100本入

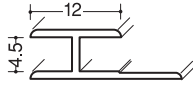

EM-4.5
100本入

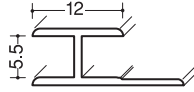

EM-5.5
100本入

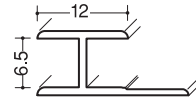

EM-6.5
100本入

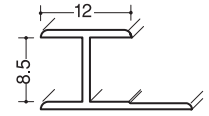

EM-8.5
100本入

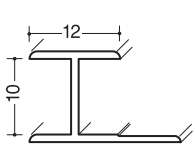

EM-9.5
100本入

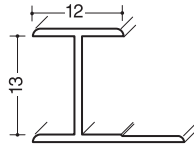

EM-12.5
50本入

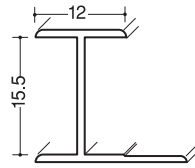

EM-15.5
50本入

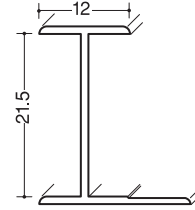

EM-21.5
50本入

アルミジョイナー

色：シルバー
本数：100本入

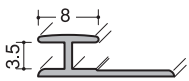

3.5HM
1.82m
2.42m
2.73m

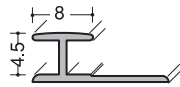

4.5HM
1.82m
2.42m
2.73m

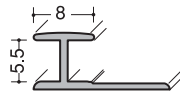

5.5HM
1.82m
2.42m
2.73m

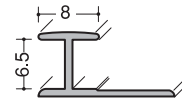

6.5HM
1.82m
2.42m
2.73m

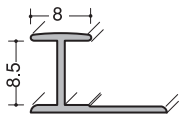

8.5HM
1.82m
2.42m

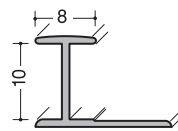

9.5HM
1.82m
2.42m

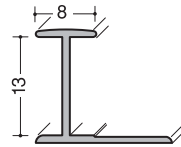

12.5HM
1.82m
2.42m

アルミジョイナー

色：シルバー
長さ：2.73m
本数：100本入

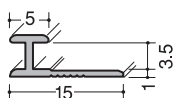

535HM

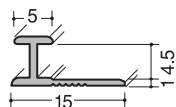

545HM

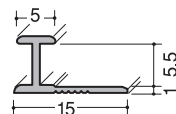

555HM

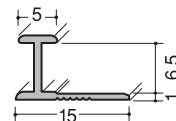

565HM

化粧板用ジョイナー(6mm用Gホワイト)

アルミ

目地

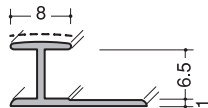

6.5HM
Gホワイト
2.42m
2.73m

仕舞、下場

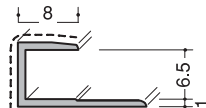

6.5コC
Gホワイト
2.42m
2.73m

出隅

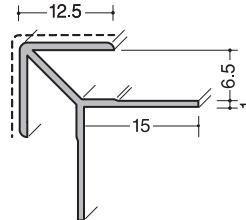

6.5AC
Gホワイト
2.73m

入隅

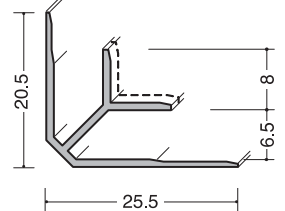

6.5BC
Gホワイト
2.73m

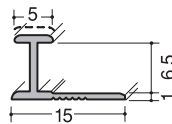

565HM
Gホワイト
2.73m

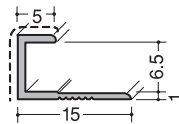

565コC
Gホワイト
2.73m

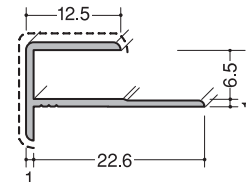

6.5FA
Gホワイト
2.73m

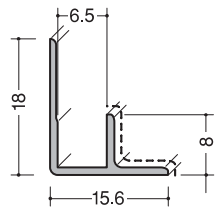

6.5FB
Gホワイト
2.73m

役物出隅Vカット

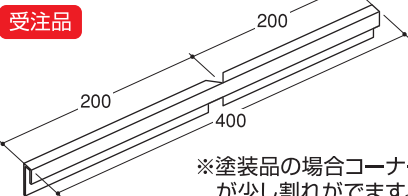

受注品

※塗装品の場合コーナー部分が少し割れがでます。

**6.5コC、
565コC、
GKC6.5**

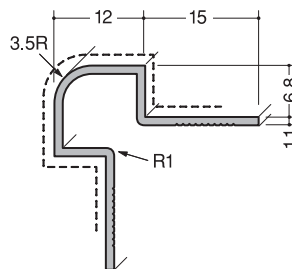

6-3.5R
Gホワイト
2.73m

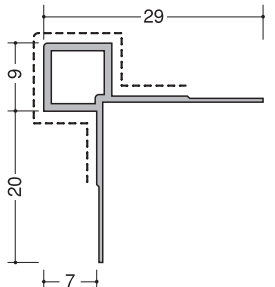

シブ出隅I型
Gホワイト
2.73m

塩ビ

目地

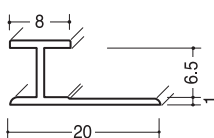

GKM-6.5
Gホワイト
2.42m/100本入

仕舞、下場

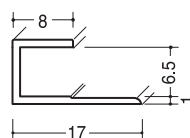

GKC-6.5
Gホワイト
2.42m/100本入

出隅

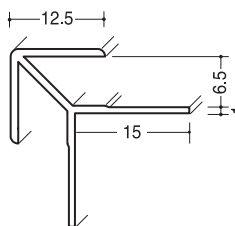

GKA-6.5
Gホワイト
2.73m/50本入

入隅

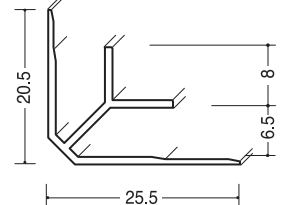

GKB-6.5
Gホワイト
2.73m/50本入

化粧板用ジョイナー(3mm用Gホワイト)

アルミ

目地

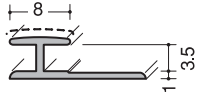

3.5HM
Gホワイト
2.42m
2.73m

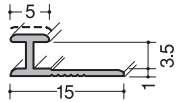

535HM
Gホワイト
2.73m

仕舞、下場

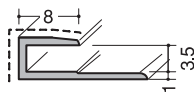

3.5コC
Gホワイト
2.42m
2.73m

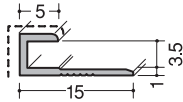

535コC
Gホワイト
2.73m

出隅

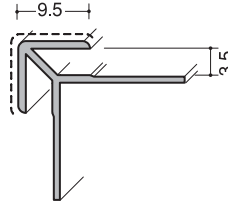

3.5AC
Gホワイト
2.73m

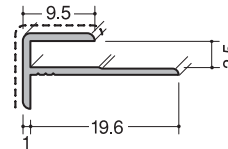

3.5FA
Gホワイト
2.73m

入隅

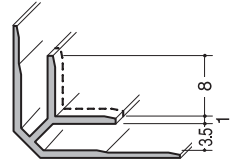

3.5BC
Gホワイト
2.73m

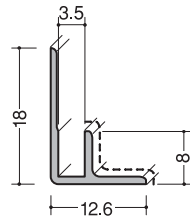

3.5FB
Gホワイト
2.73m

役物出隅Vカット

受注品

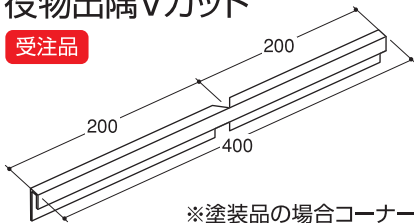

※塗装品の場合コーナー部分が少し割れがえます。

**3.5コC、
535コC、
JC3.5**

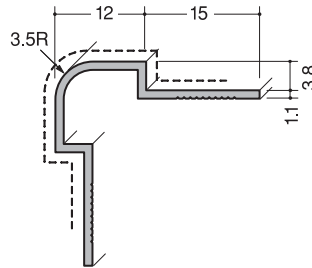

3-3.5R
Gホワイト
2.73m

塩ビ

目地

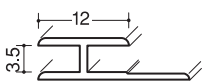

EM-3.5
白
1.82m/100本入(取寄品)
2.42m/100本入

仕舞、下場

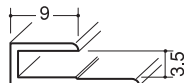

JC-3.5
白
1.82m/150本入(取寄品)
2.42m/150本入

出隅

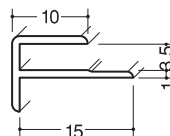

出隅スーパー3.5
白
2.5m/120本入
2.73m/120本入(取寄品)

入隅

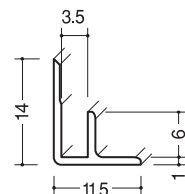

入隅スーパー3
白
2.5m/150本入
2.73m/150本入(取寄品)

化粧板用ジョイナー6ミリ用:アルミカラー色

カラー10色 (-----塗装面)

<p>目地</p> <p>6.5HM 2.73m</p>	<p>仕舞</p> <p>6.5コC 2.73m</p>	<p>出隅</p> <p>6.5FA 2.73m</p>	<p>入隅</p> <p>6.5BC 2.73m</p>	
GNホワイト	GNライトアイボリー	GNアイボリー	GNライトオレンジ	GNライトベージュ
GNパールグレー	GNライトグレー	GNライトブルー	GNライトピンク	GNブラック

Gホワイト色 (-----塗装面)

<p>目地</p> <p>6.5HM Gホワイト 2.42m/2.73m</p>	<p>仕舞</p> <p>6.5コC Gホワイト 2.42m/2.73m</p>	<p>出隅</p> <p>6.5AC Gホワイト 2.73m</p>	<p>出隅</p> <p>6.5FA Gホワイト 2.73m</p>
<p>目地</p> <p>565HM Gホワイト 2.73m</p>	<p>仕舞</p> <p>565コC Gホワイト 2.73m</p>	<p>出隅</p> <p>6-3.5R Gホワイト 2.73m</p>	<p>出隅</p> <p>シブ出隅型 Gホワイト 2.73m</p>
<p>入隅</p> <p>6.5BC Gホワイト 2.73m</p>	<p>入隅</p> <p>6.5FB Gホワイト 2.73m</p>	<p>Gホワイト</p>	

化粧板用ジョイナー3ミリ用:アルミカラー色

Gホワイト色 (-----塗装面)

目地、仕舞

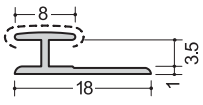

3.5HM
2.45m
2.75m

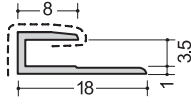

3.5コC
2.45m
2.75m

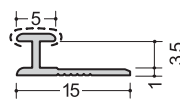

535HM
2.75m

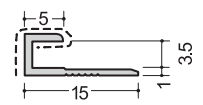

535コC
2.75m

出隅

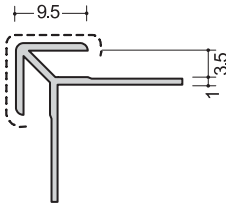

3.5AC
2.75m

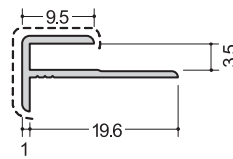

3.5FA
2.75m

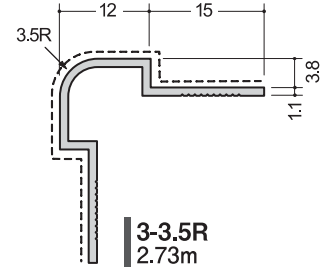

3-3.5R
2.73m

入隅

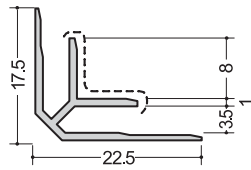

3.5BC
2.75m

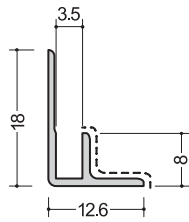

3.5FB
2.75m

Gホワイト



カラー10色 (-----塗装面)

目地、仕舞

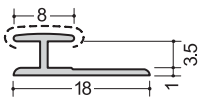

3.5HM
2.75m

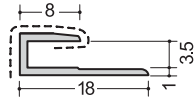

3.5コC
2.75m

出隅

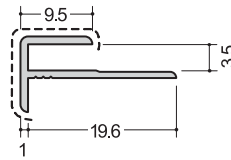

3.5FA
2.75m

入隅

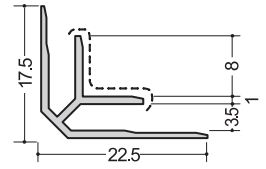

3.5BC
2.75m

GNホワイト95



GNパールグレー



GNライトグレー

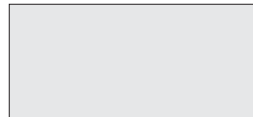

GNライトオレンジ



GNパールオレンジ



GNアーモンド



GNキャラメルブラウン



GNレンガ



GNダークブラウン



GNブラック



アルミ化粧板用ジョイナー・目地テープ・修正ペン

アルミ化粧板ジョイナー 6mm用

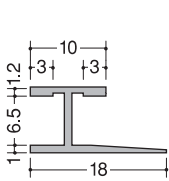
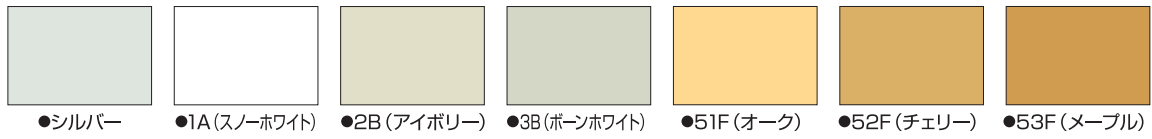

6SH型(目地)
2.43m
2.73m 1A・2B・3B

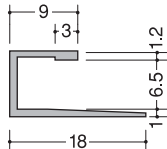

6SU型(仕舞)
2.43m
2.73m 1A・2B・3B

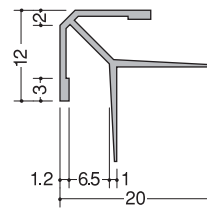

6SA型(出隅)
2.73m

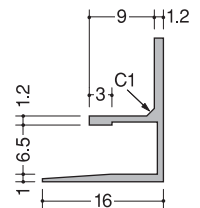

6SL型(入隅)
2.73m

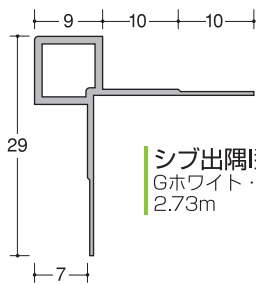

シブ出隅型
Gホワイト・シルバー
2.73m

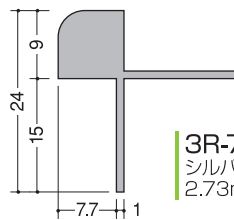

3R-7II型(出隅)
シルバーのみ
2.73m

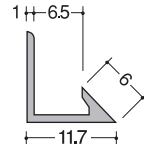

6M型(入隅)
シルバーのみ
2.73m

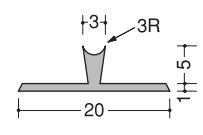

6T型(目地)
シルバーのみ
2.73m

目地テープ 20mm巾/50m巻



KWS6000S
シロ

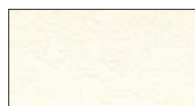

KWS6008S
アイボリー



KWS6011S
ベージュ



JWS647V
柾目



JWS172V
追柾



JWS2221V
柾目

修正ペン



修正ペン
シロ/ライトオレンジ/
ブラウン/クロ/グレー

セラール用ジョイナー・目地テープ

3^m/m用

長さ：3.075m 色：①シルバー・③アイボリー・⑤パールベージュ・⑧スノーホワイト

・①OLOライトオレンジ・②LROライトローズ・④DGRダークグレー・⑥DBRダークブラウン

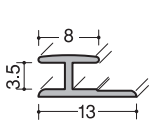

平目地用 (A形状)

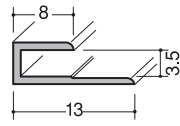

見切り用 (B形状)

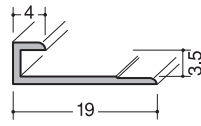

見切り用 (M形状)

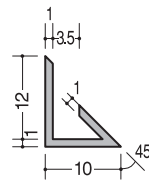

入隅用 (E形状)

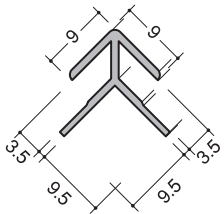

出隅用 (C形状)

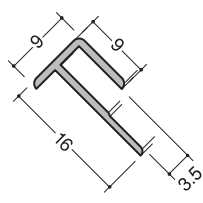

F型出隅 (W形状)

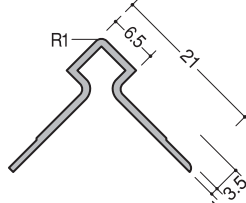

出隅 (Q形状)



●シルバー



●ライトオレンジ(OLO)

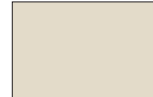

●アイボリー



●ライトローズ(LRO)

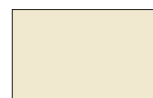

●パールベージュ



●ダークグレー(DGR)



●スノーホワイト



●ダークブラウン(DBR)

セラール用ABSジョイナー

長さ：3.075m

色：③アイボリー・④ベージュ・⑤パールベージュ・⑦アイスホワイト・⑧スノーホワイト

・①OLOライトオレンジ・②LROライトローズ・④DGRダークグレー・⑥DBRダークブラウン

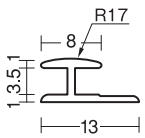

平目地用 (A形状)

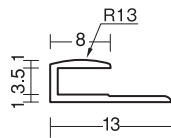

見切り用 (B形状)

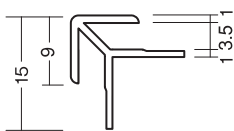

出隅用 (C形状)

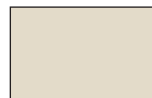

●アイボリー



●ベージュ



●パールベージュ



●アイスホワイト



●スノーホワイト



●ライトオレンジ(OLO)



●ライトローズ(LRO)



●ダークグレー(DGR)



●ダークブラウン(DBR)

目地テープ 20^m/m巾 / 50m巻



KWS6000S
シルバー



KWS6008S
アイボリー



KWS6011S
ベージュ



KWS6302S
グレー



JWS146Z
柾目



JWS147Z
柾目



JWS166V
追柾



JWS253V
板目



JWS559W
追柾

メタカラー

巾木 (グレー素材)

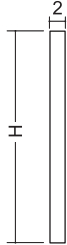
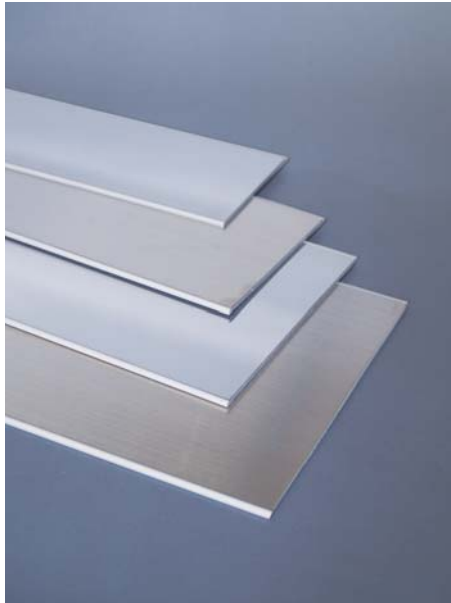
長さ: 2m
本数: 20本入SK-60×2 グレー
(鏡面) (HL)SK-75×2 グレー
(鏡面) (HL)SK-100×2 グレー
(鏡面) (HL)SK-120×2 グレー
(HL)

※鏡面は取り寄せです。

巾木役物

長さ: 1m
本数: 20本入ヤク SK-60 グレー
(鏡面) (HL)ヤク SK-75 グレー
(鏡面) (HL)ヤク SK-100 グレー
(鏡面) (HL)ヤク SK-120 グレー
(HL)

※鏡面は取り寄せです。

ステン切板巾木 (H・L) t0.8 H62・H75・H105 も用意しております。

※ 他、取り扱い多数あります。お気軽にお問い合わせ下さい。

かん合タイプ (取寄品)

長さ: 2m
本数: 20本入

色: (C) (CH) (NH) (Wa) (G) (24G) (BB) (BLK)

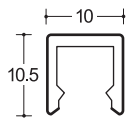

AKA-10U

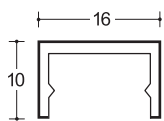
下地部材
AK-10UP

AK-16×10U

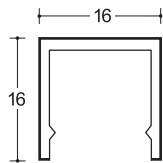

AK-16U

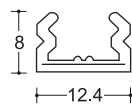
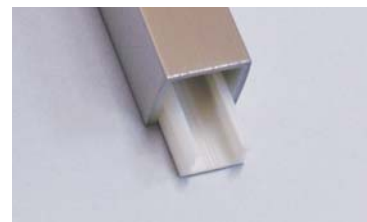
下地部材
AK-16UP

(C) クリアー

(G) ゴールド

(CH) クリアーヘアライン

(24G) 金欄色
(24ゴールド)

(NH) ニッケルヘアライン

(BB) 漆黒茶
(ブラックブラウン)(Wa) 白金色
(ホワイトゴールド)

(BLK) ブラックミラー

※ 他、取り扱い多数あります。お気軽にお問い合わせ下さい。

アルミクリーンルーム用ボーダー

アルミクリーンルーム用ボーダー

色：シルバー
長さ：3m

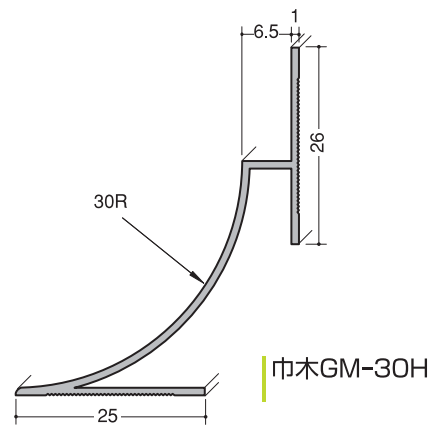
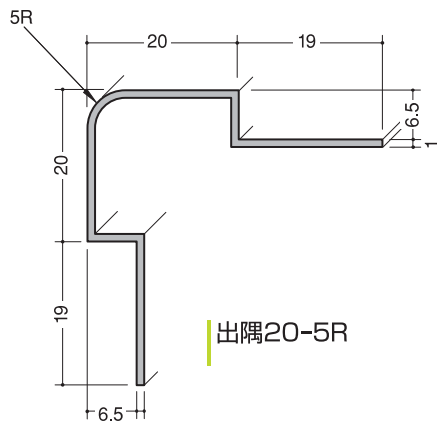
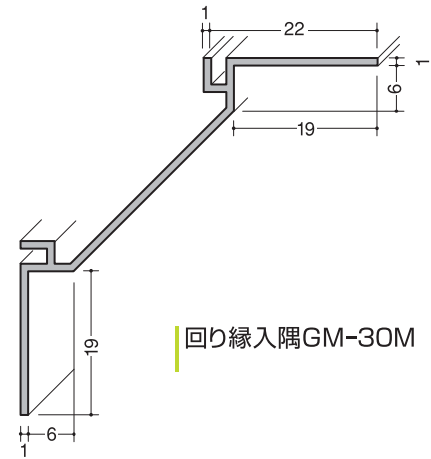
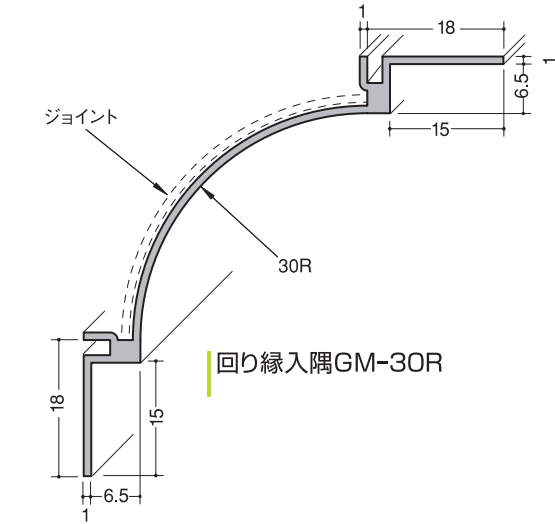

- ①三方入隅
- ②二方入隅
- ③二方出隅

受注品

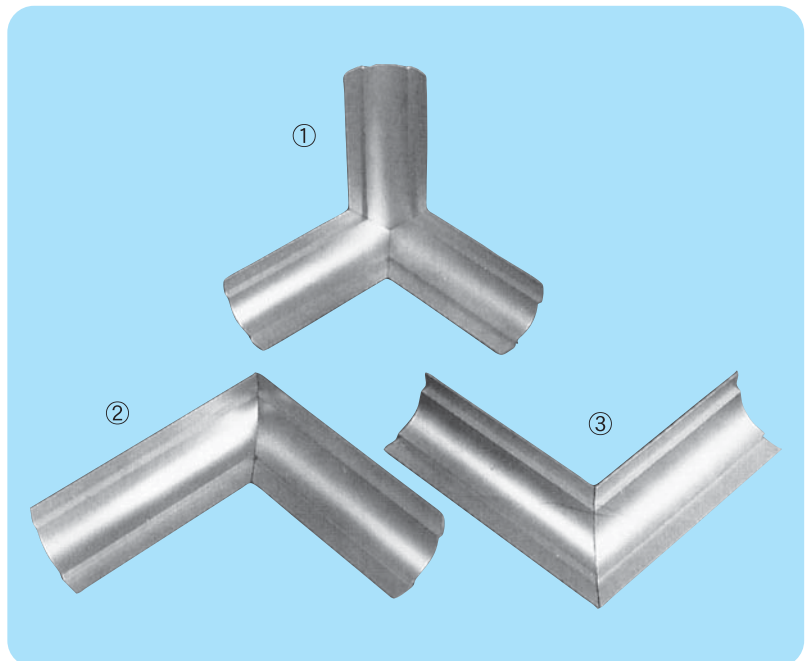

化粧板用接着剤

変成シリコン系



SE-1 (セラルル用)
333ml、20本入



PX3100F (化粧板用)
333ml、10本入×2



PX100
333ml、10本入×2



GS330
333ml、10本入×2



MPX-1 (化粧板用)
333ml / 10本入×2

合成ゴム系



片面ボンドGK-3
333ml、30本入



CTガン

化粧板用接着剤

TM工法用テープ



セキスイテープ532STS
20巾/10m巻/48巻入



セキスイテープ532STS
15巾/10m巻/64巻入



コニシTMテープA1
20巾/10m巻/48巻入



コニシTMテープA1
15巾/15m巻/64巻入



アイカZK-31
20巾、10m巻、40巻入



両面テープ
0.16×10/50m巻、25巻入×4
0.16×15/50m巻、16巻入×4
0.16×20/50m巻、12巻入×4
0.16×50/20m巻、5巻入×6

作業方法

専用仮留めテープ貼り



必ず端部から30mm離して
専用仮留めテープを貼ってください。

専用接着剤塗布



外周には必ず接着剤を
塗布してください。

外周に塗布されない場合、
端部の浮きが発生する恐れがあります。

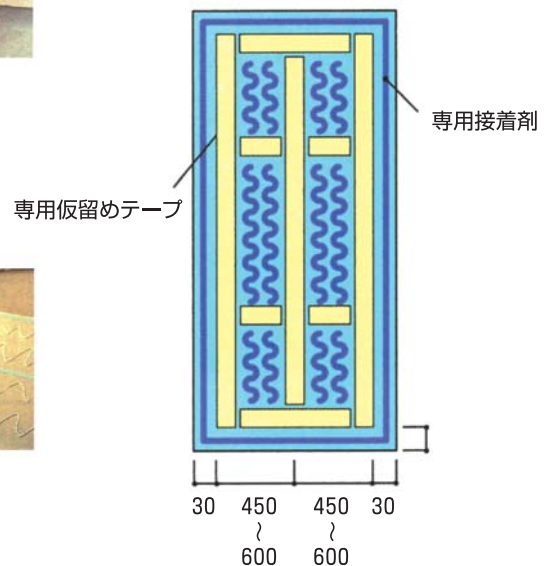

加工品・塗装品など承ります！



加工ガイド P96

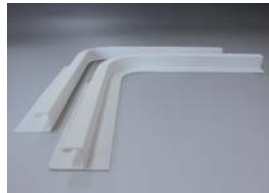

関連商品 P51

■ 断熱ジョイナー
コーナー役物

現場での留切作業の
必要がなくなり、
非常に効率的です。

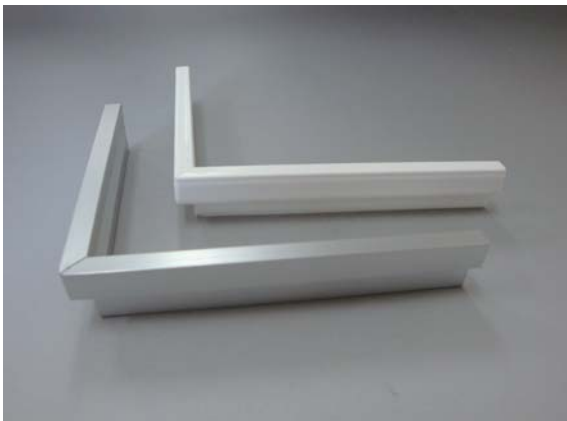

関連商品 P33

■ 腰壁パネル用
役物ジョイナー

腰壁パネルの出隅部の
上部の仕上げがきれいに
納まります。



関連商品 P25～

■ 化粧板用塗装ジョイナー

アクリル焼付塗装でパネルの
近似色にて調整いたします。

その他金属折曲加工等いろいろと承ります。納期・価格などお気軽にお問い合わせください。

塩ビ・アルミアングル

塩ビアングル 色：白

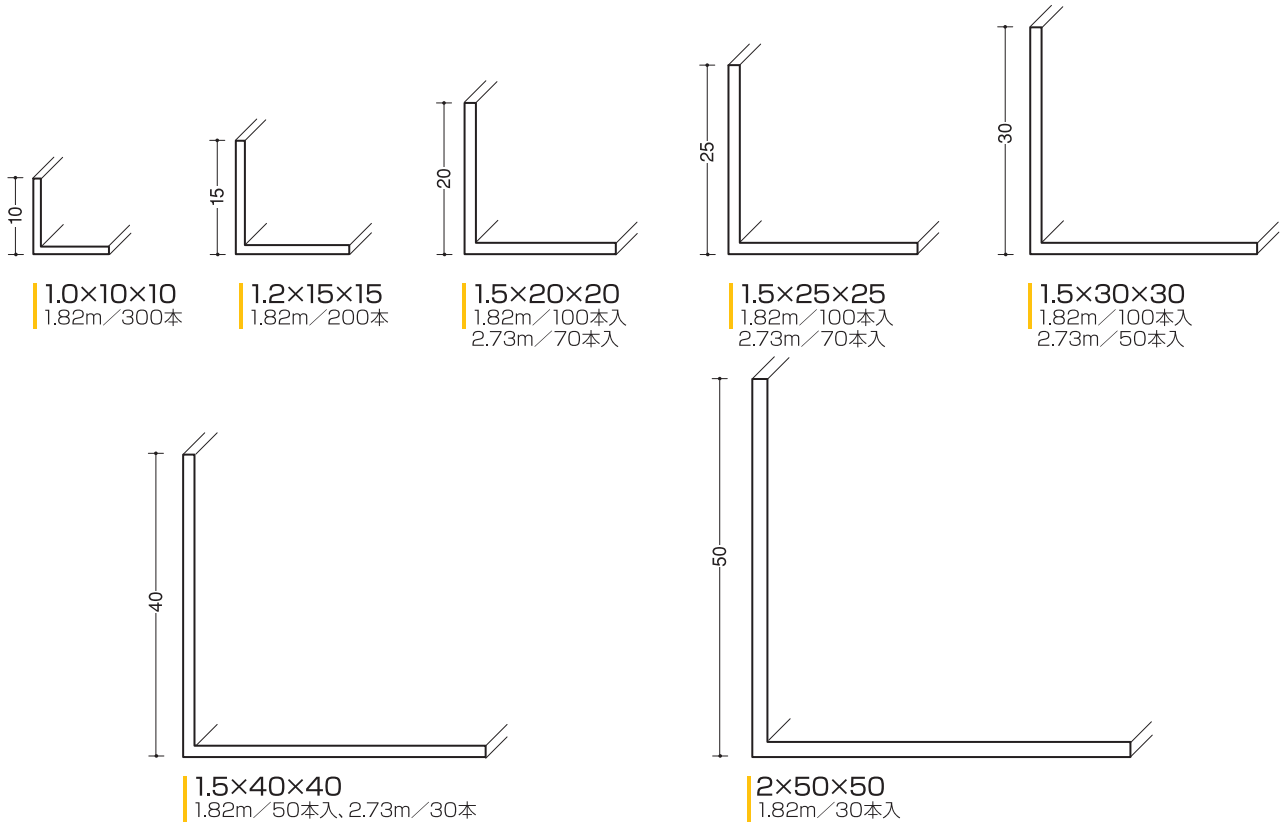

R付アングル

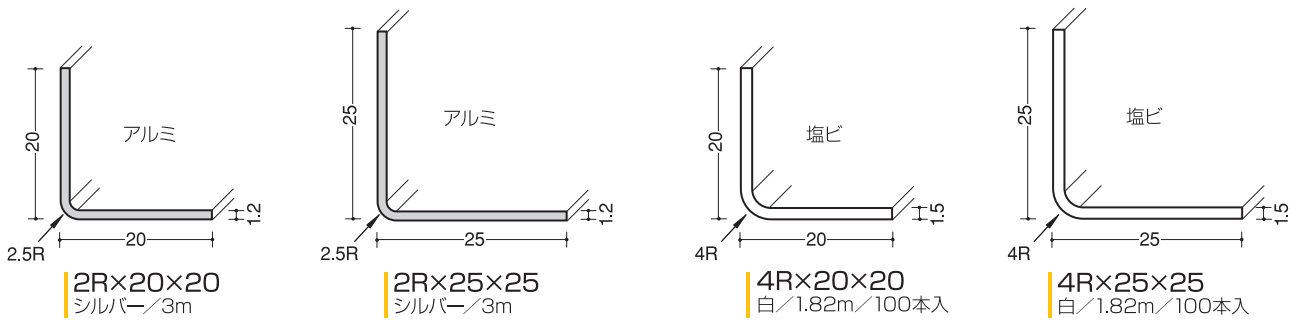

フリーアングル

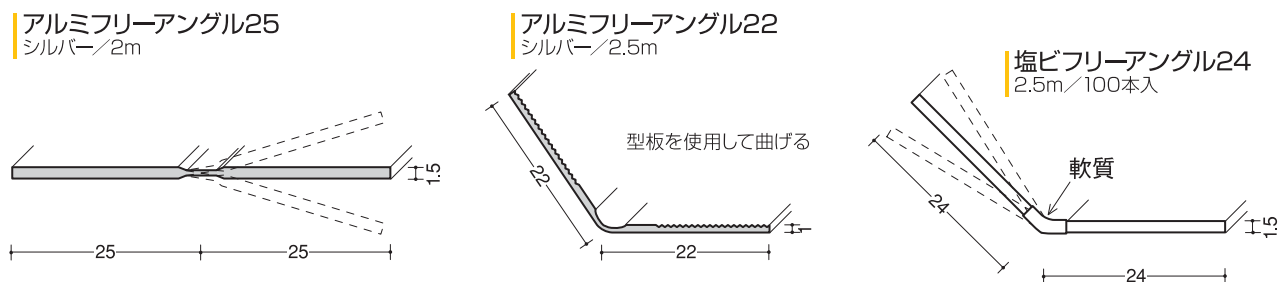

特徴：O材（軟材）のためどのような角度にも対応できます。
 ※アルミ製品は全て2次電解着色・デュラクロン焼付等、カラー仕上げが可能です。

アルミアングル

アルミアングル ※ブロンズ色、ホワイト色は取寄せになります。

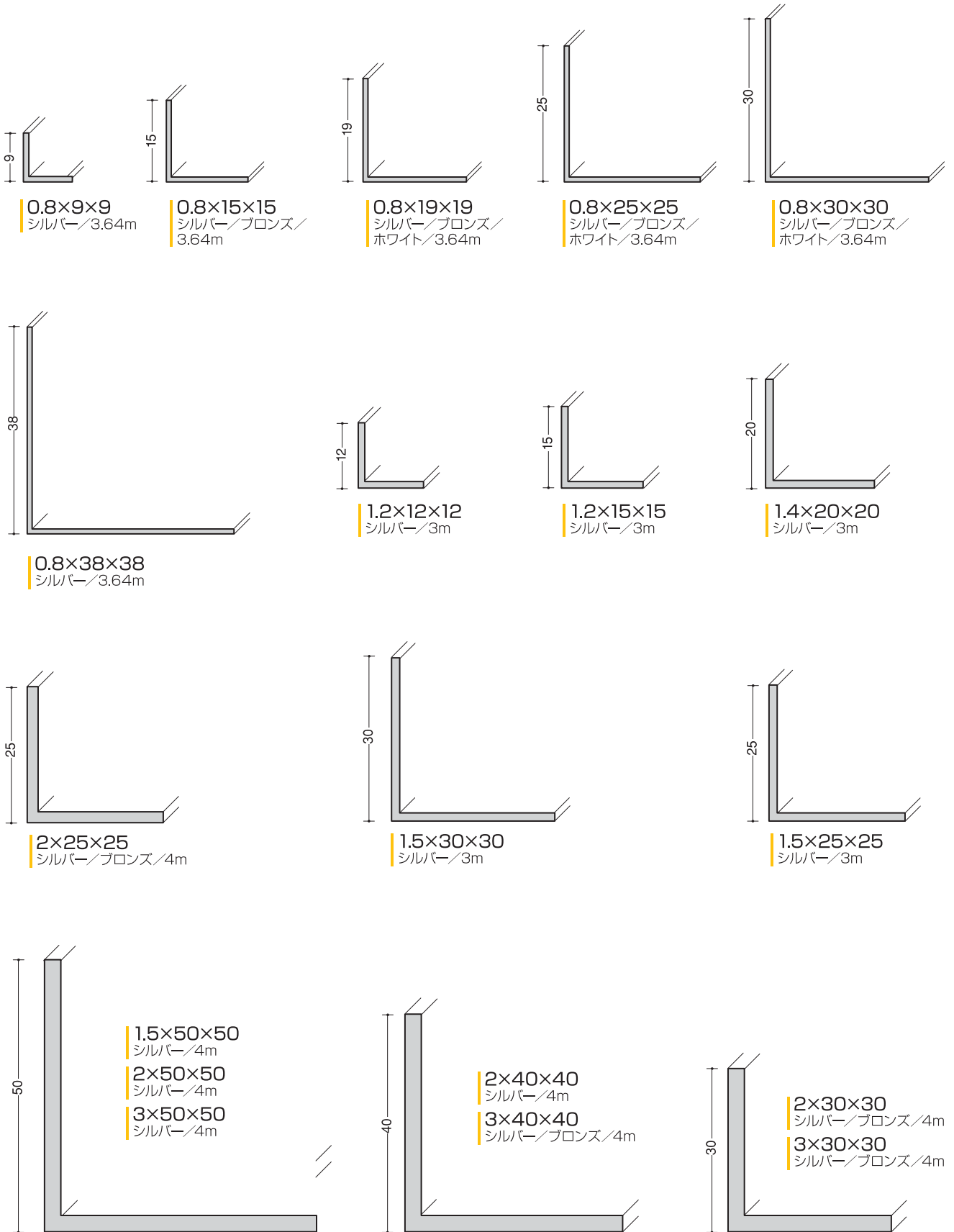

アルミ不等辺アングル

アルミ不等辺アングル

色：シルバー
長さ：4m

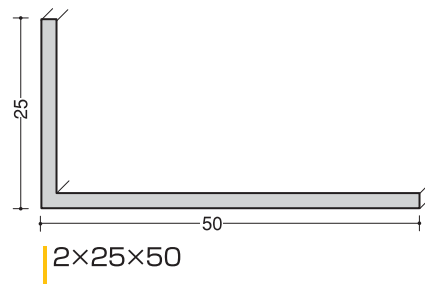
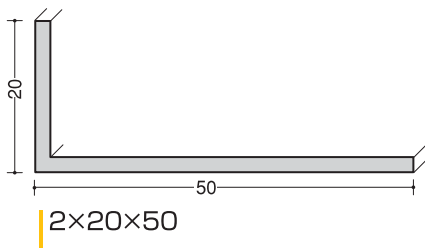
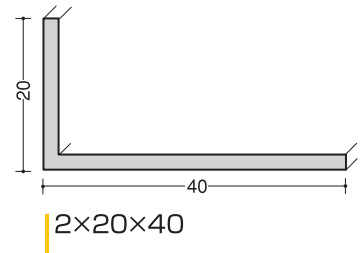
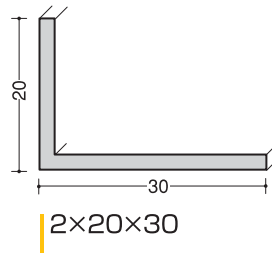
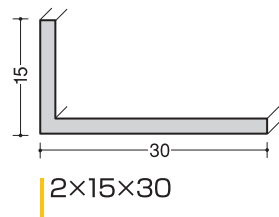
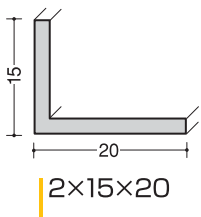
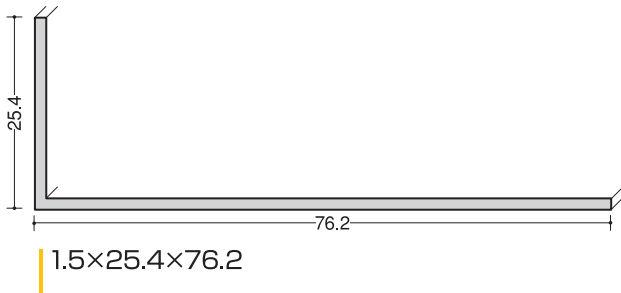
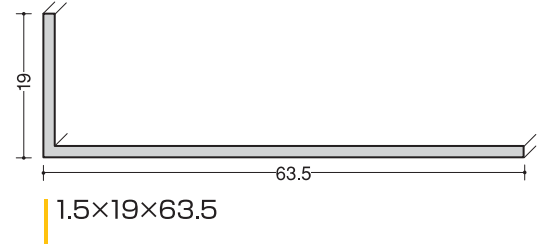
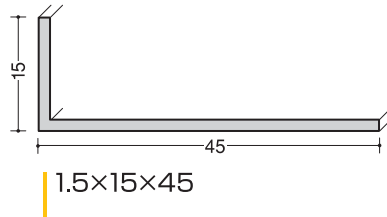
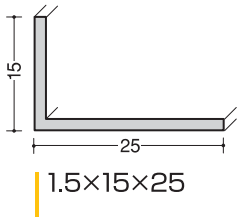
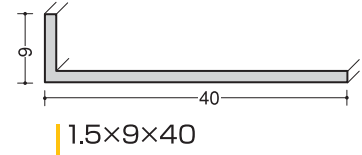
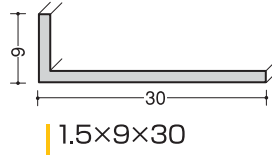
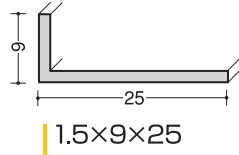
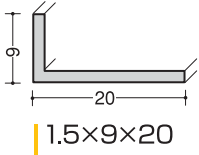

クロス下地

廻縁

ビクチャー

化粧板見切

クリーンルーム

一般材

ステンレス

金属折曲

断熱ジョイナー

照明ルーバー

スパン・ルーバー

バスパネル

点検口

ショックレス

床・階段

接着剤・ビス

養生材・ドア

軽量下地材

加工ガイド

アルミ角パイプ

アルミ角パイプ

長さ：4m
※ブロンズ色は取寄せになります。

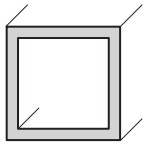

1.5×15×15 シルバー
1.5×15×15 ブロンズ

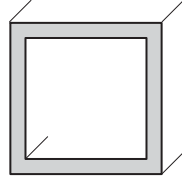

2×20×20 シルバー
1.5×20×20 ブロンズ

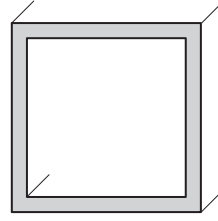

2×25×25 シルバー
1.5×25×25 ブロンズ

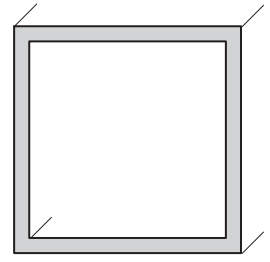

2×30×30 シルバー
1.5×30×30 ブロンズ

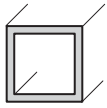

1×10×10
シルバー

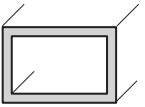

1.2×10×15
シルバー

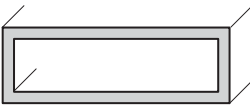

1.5×10×30
シルバー

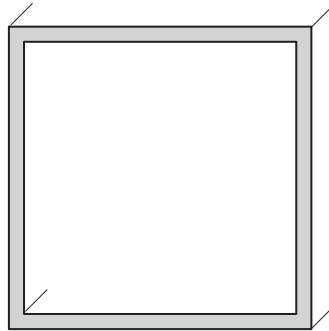

2×40×40
シルバー/ブロンズ

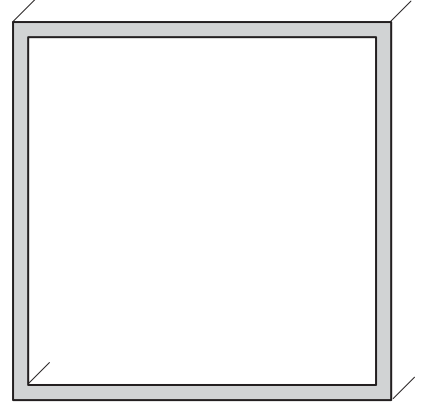

2×50×50
シルバー/ブロンズ

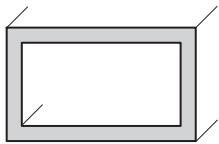

1.5×15×25
シルバー/ブロンズ

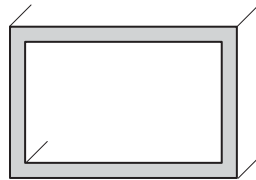

2×20×30
シルバー/ブロンズ

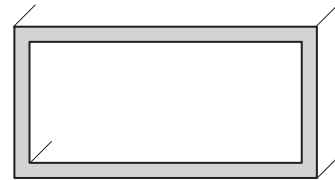

2×20×40
シルバー/ブロンズ

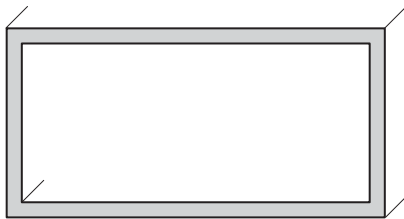

2×25×50
シルバー/ブロンズ

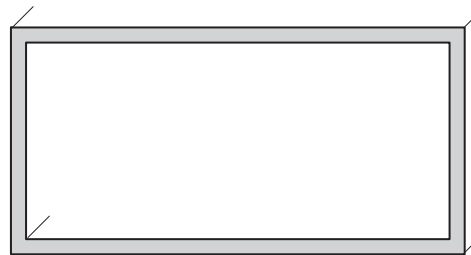

2×30×60
シルバー/ブロンズ



2×30×70
シルバー/ブロンズ

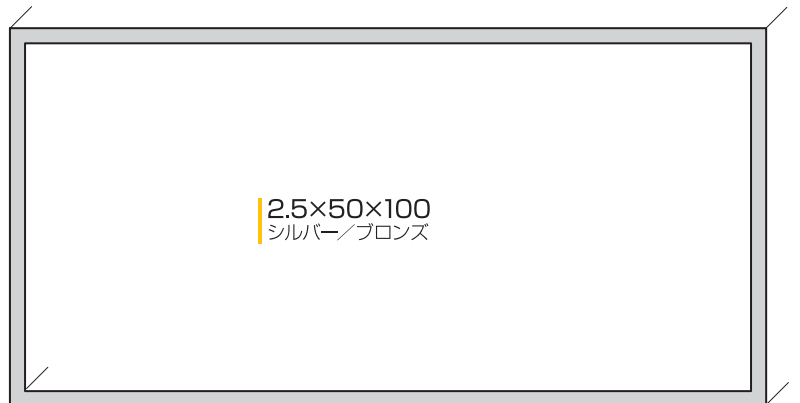

2.5×50×100
シルバー/ブロンズ

アルミ平角・Tバー・チャンネル

アルミ平角

色：シルバー
長さ：4m

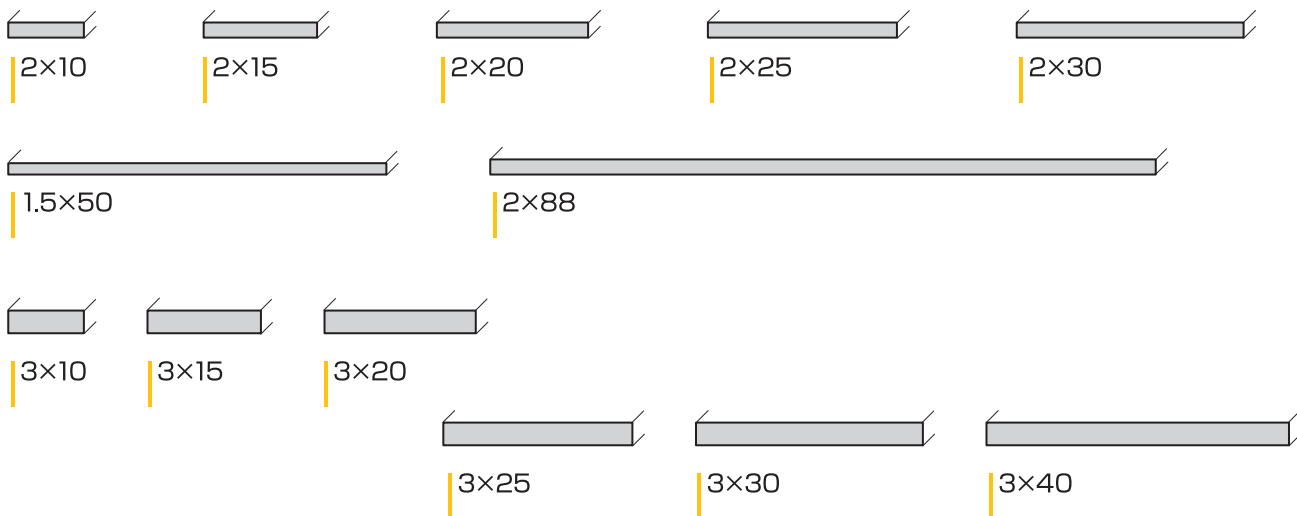

アルミTバー

色：シルバー
長さ：4m

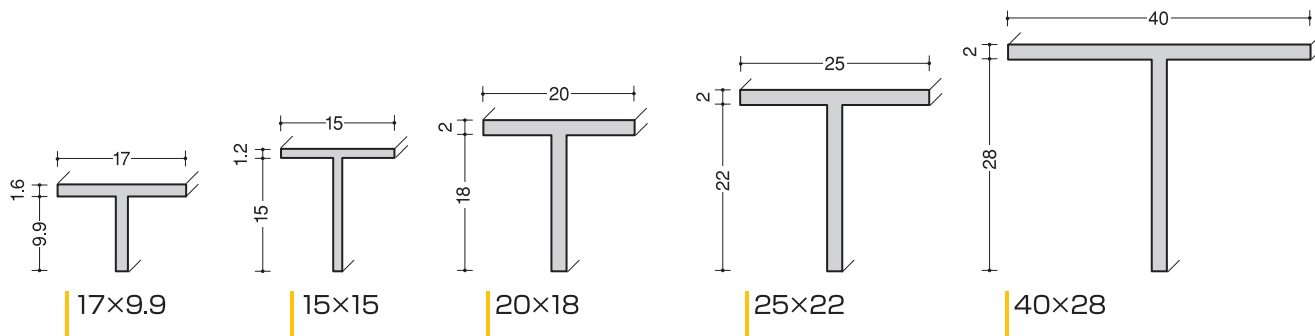

アルミチャンネル

色：シルバー
長さ：4m

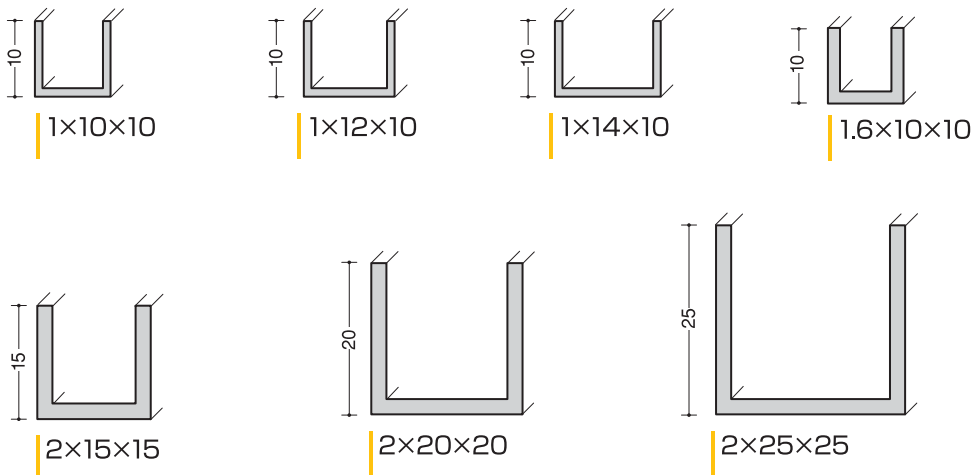

クロス下地

廻縁

ビクチャー

化粧板見切

クリーンルーム

一般材

ステンレス

金属折曲

断熱ジョイナー

照明ルーバー

スパンルーバー

バスパネル

点検口

ショックレス

床・階段

接着剤・ビス

養生材・ドア

軽量下地材

加工ガイド

ステンアングル・平角・角パイプ

ステンアングル

色：ヘアライン 材質：SUS304
長さ：4m

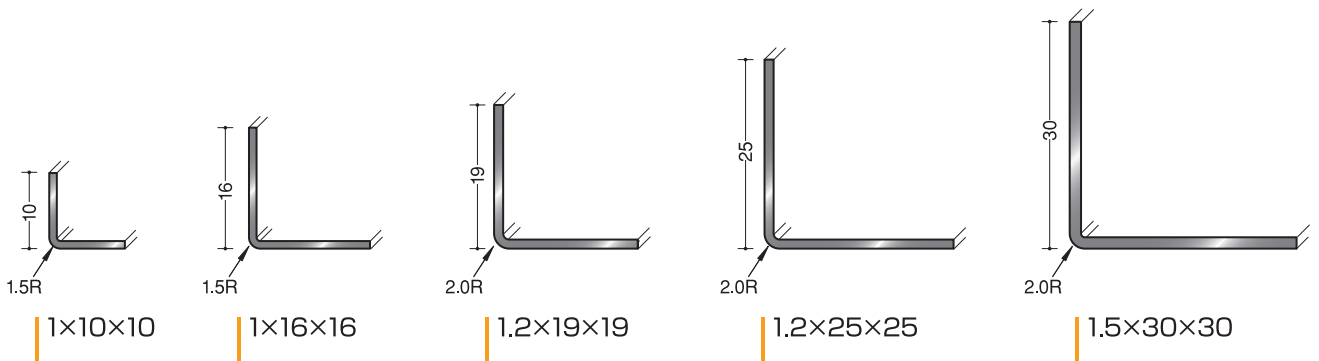

ステン平角

色：ヘアライン 材質：SUS304
長さ：4m

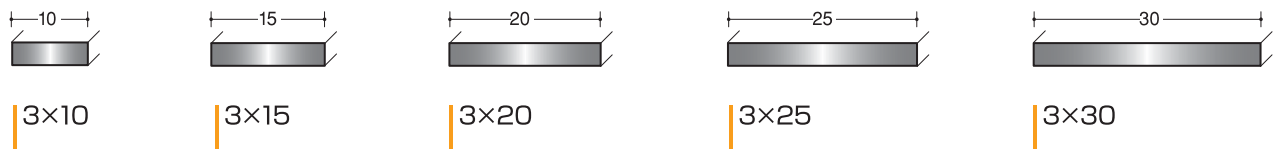

ステン角パイプ

色：ヘアライン 材質：SUS304 **取寄品**

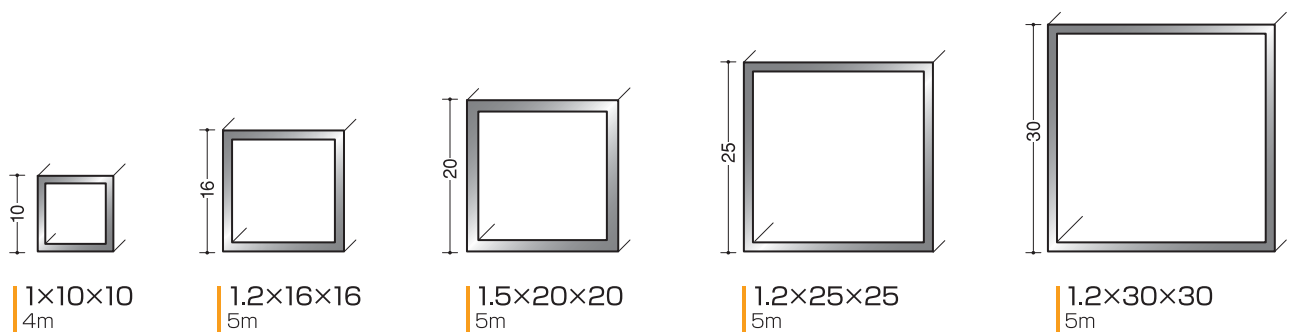

※5m物はメーカーより直送になります。
※アングル(不等辺)、フラットバー、角パイプ、チャンネル、化粧丸パイプ等
他にございますのでお問い合わせ下さい。

ステン見切縁

ステン見切

色：ヘアライン
長さ：3m

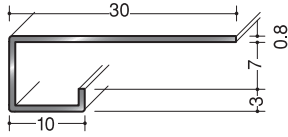

STC-7

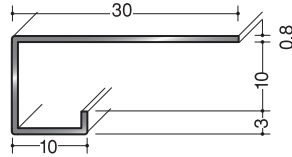

STC-10

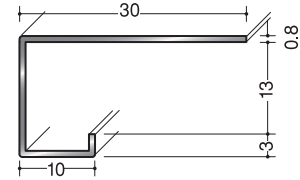

STC-13

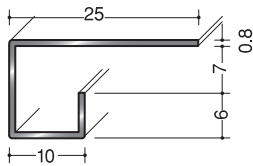

STC-606

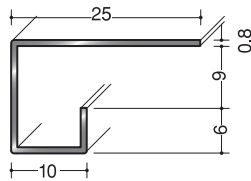

STC-608

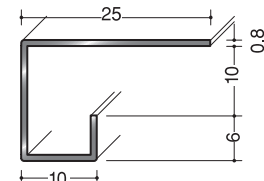

STC-609

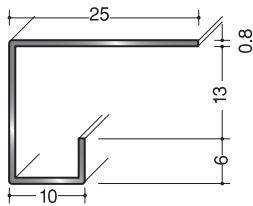

STC-612

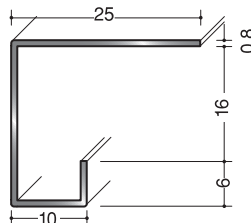

STC-615

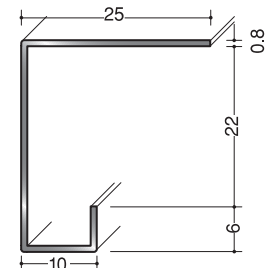

STC-621

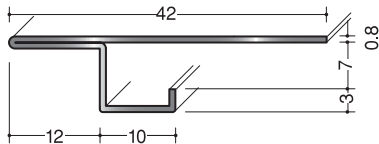

STZ-6

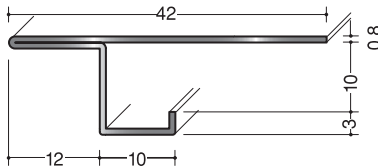

STZ-9

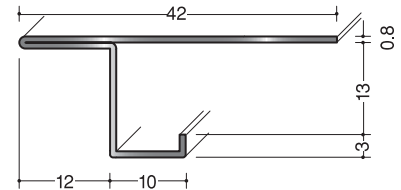

STZ-12

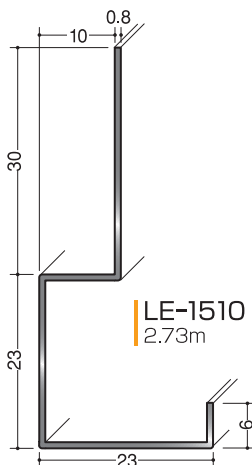

LE-1510
2.73m

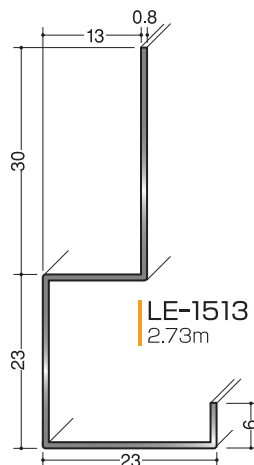

LE-1513
2.73m

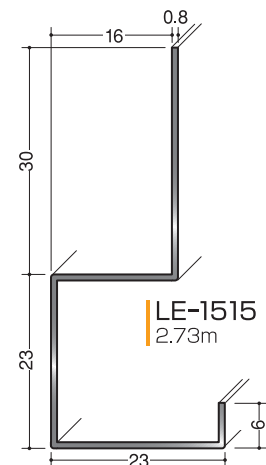

LE-1515
2.73m

ステン出隅コーナー

ステン出隅コーナー

色：ヘアライン・#800
長さ：2.73m／厚さ：0.8

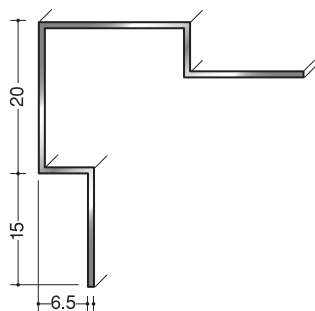
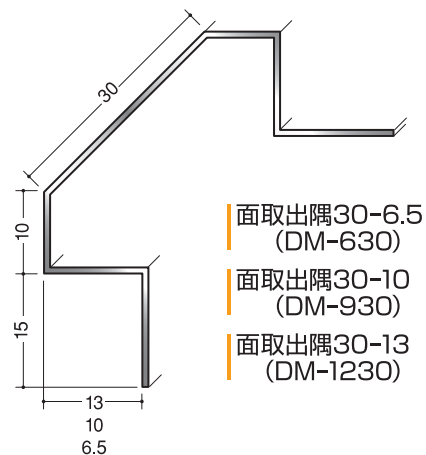
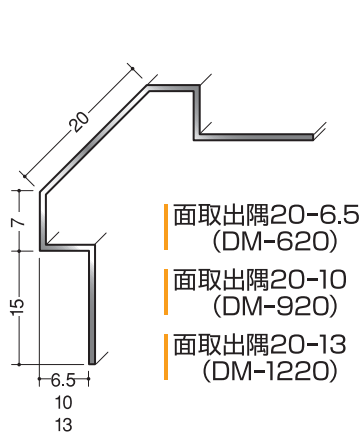

ステン角型出隅6

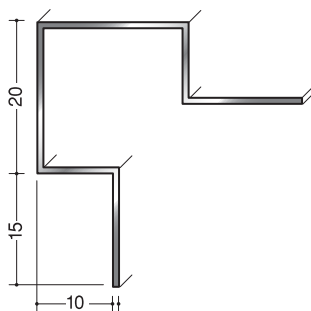

ステン角型出隅9

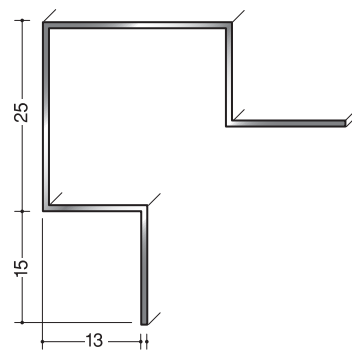

ステン角型出隅12

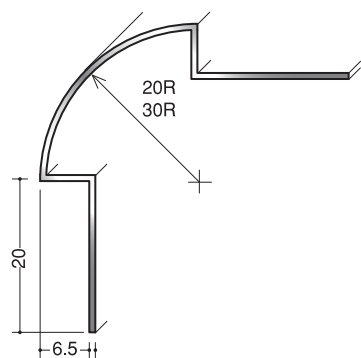

丸面出隅20-6.5 (DR-620)
丸面出隅30-6.5 (DR-630)

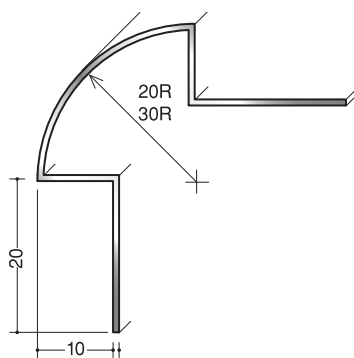

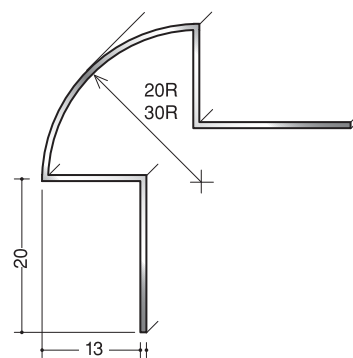

丸面出隅20-10 (DR-920)
丸面出隅30-10 (DR-930)



丸面出隅20-13 (DR-1220)
丸面出隅30-13 (DR-1230)

金属折曲ジョイナー

金属ジョイナー

長さ: 1.82m
 材質: 亜鉛鉄板、カラー鉄板、アルミ、ステンレス

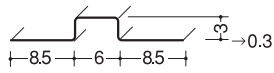

リブ付目地板6mm用

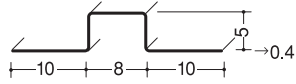

ハット型-2号

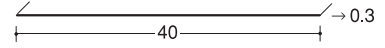

目地用切板40

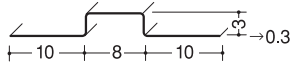

リブ付目地板8mm用

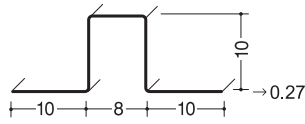

ハット型-3号

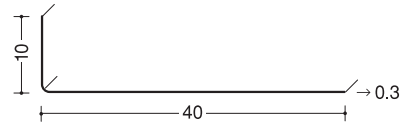

Lコーナー10×40

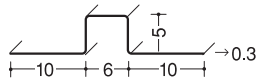

ハット型-1号

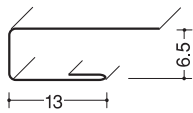
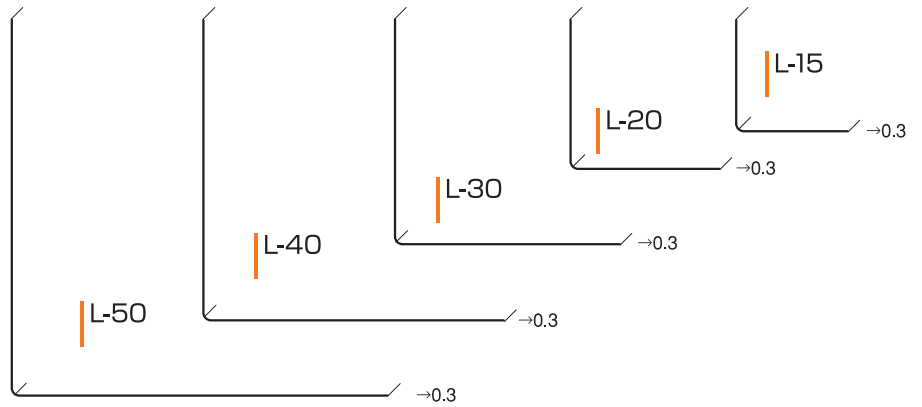

コ型ハゼ付-6

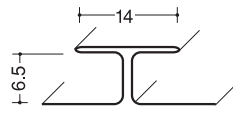

H-6

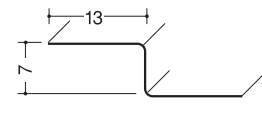

水切6

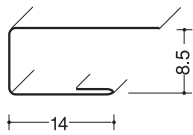

コ型ハゼ付-8

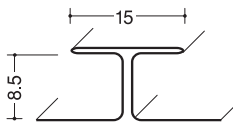

H-8

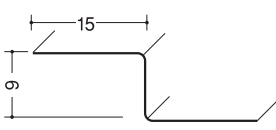

水切8

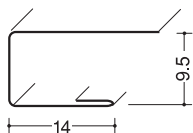

コ型ハゼ付-9

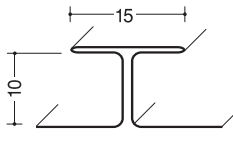

H-10

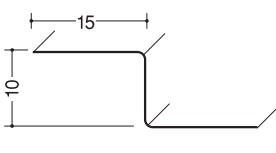

水切9

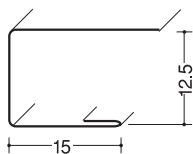

コ型ハゼ付-12

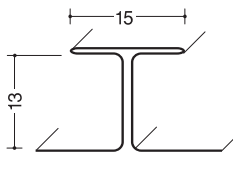

H-12

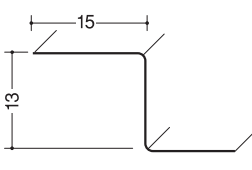

水切12

断熱ジョイナー(アルミ・塩ビ)

アルミ コ型

色：シルバー
長さ：3m

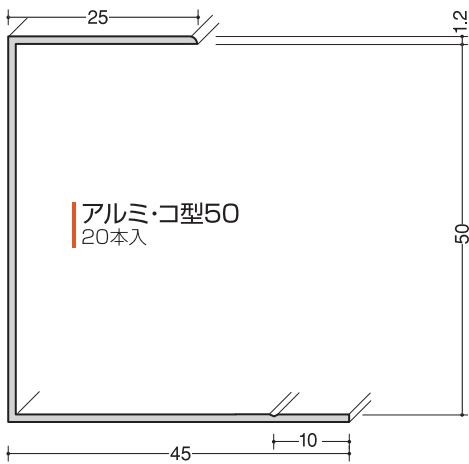
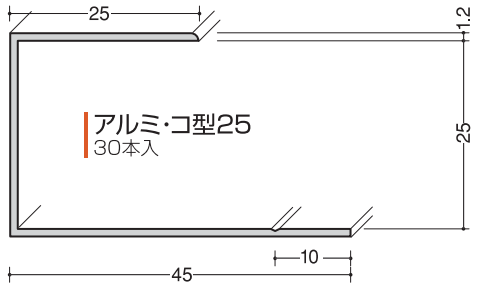

塩ビ コ型

長さ：2.73m

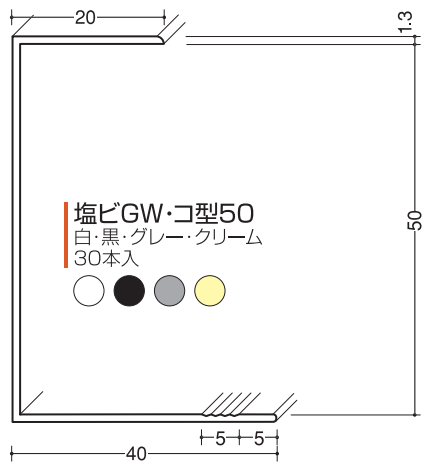
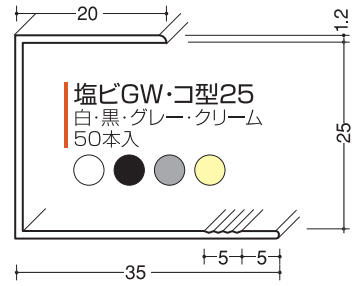

アルミ H型

色：シルバー
長さ：2.73m

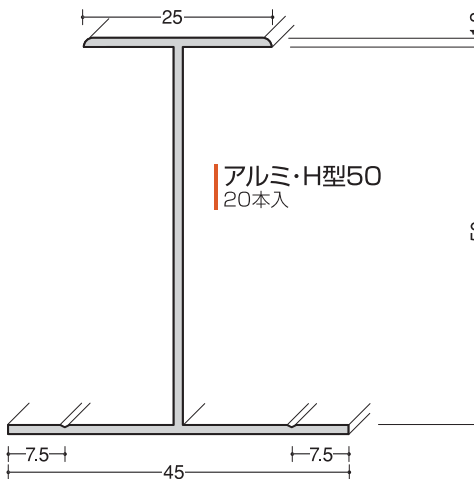
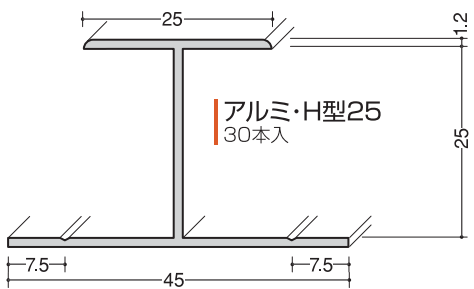

塩ビ H型

色：白
長さ：2.73m

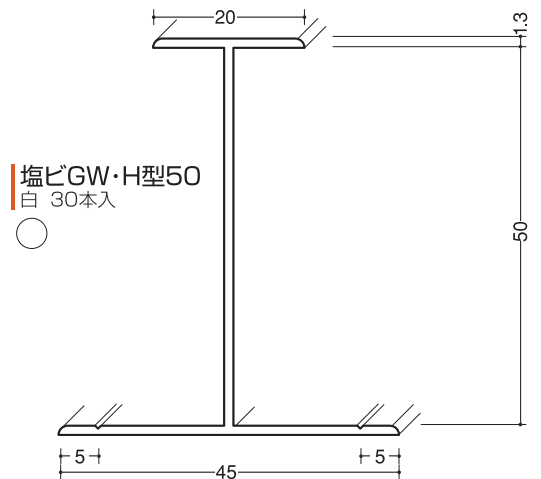
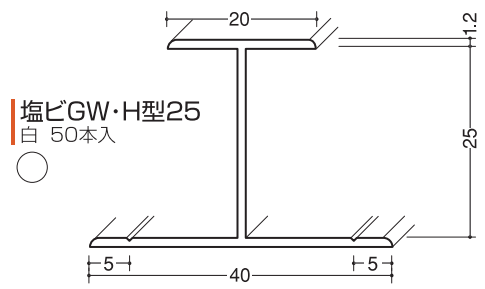

断熱ジョイナー (塩ビ)

塩ビ T型

長さ: 2.73m

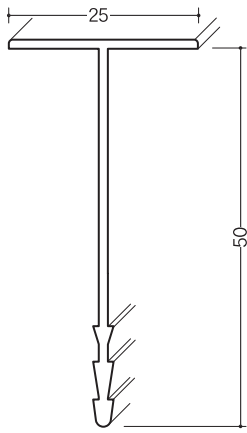

塩ビGW・T型カバーKT-50型

白・黒・グレー 50本入

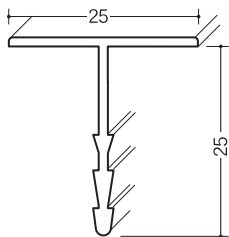

塩ビGW・T型カバーKT-25型

白・黒・グレー 50本入

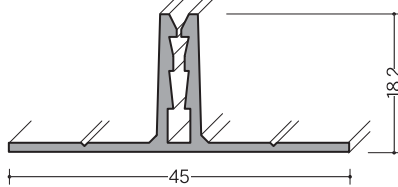

塩ビGW・T型ベースBT型

グレー 50本入



塩ビ コーナー

長さ: 2.73m

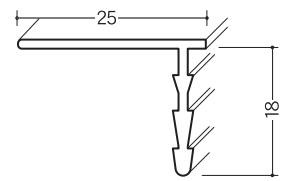

塩ビGW・L型カバーKK-255型

白・黒・グレー 60本入

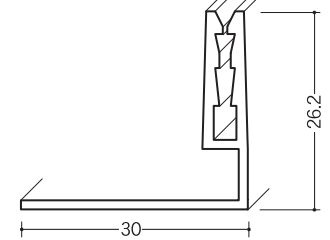

塩ビGW・L型ベースBK-25型

白・黒・グレー 60本入

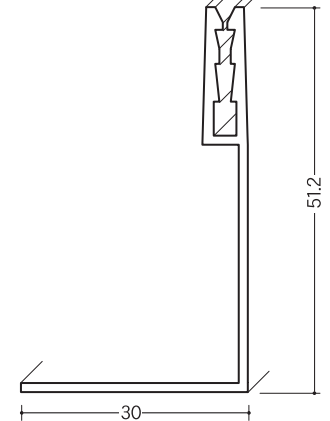

塩ビGW・L型ベースBK-50型

白・黒・グレー 30本入



塩ビ ハット型

長さ: 2.73m

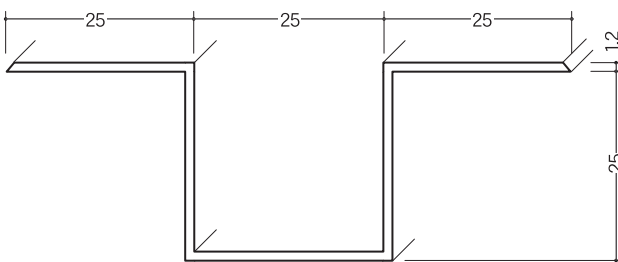

塩ビGW・ハット25型

白 25本入

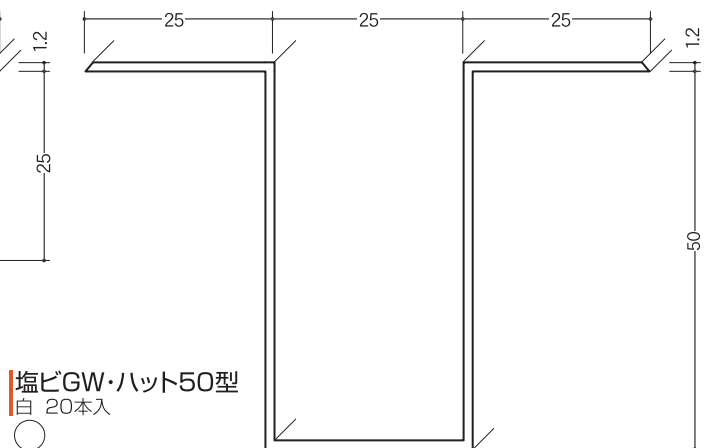

塩ビGW・ハット50型

白 20本入



断熱ジョイナー(アルミ)

アルミ T型 長さ：2.73m

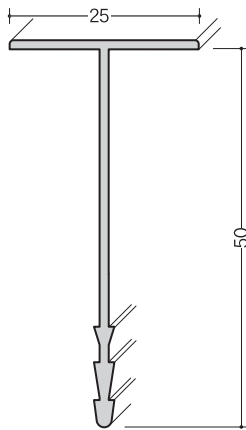

アルミ・T型カバーAKT-50型
シルバー／25本入

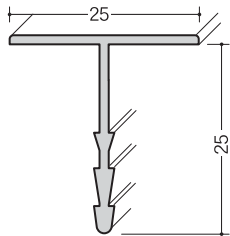

アルミ・T型カバーAKT-25型
シルバー／50本入

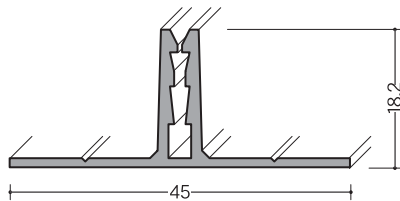

塩ビGW・T型ベースBT型
グレー／50本入

アルミ ハット型 長さ：2.73m

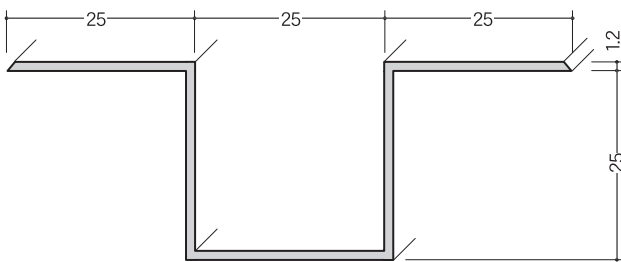

アルミ・ハット25型
シルバー

アルミ・ハット50型
シルバー

アルミ コーナー 長さ：2.73m

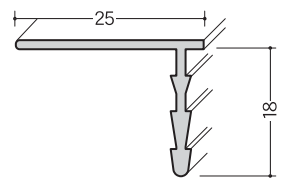

アルミ・L型カバーAKK-255型
シルバー／60本入

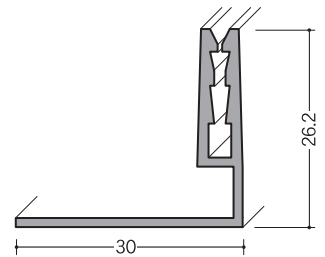

塩ビ・L型ベースBK-25型
グレー／60本入

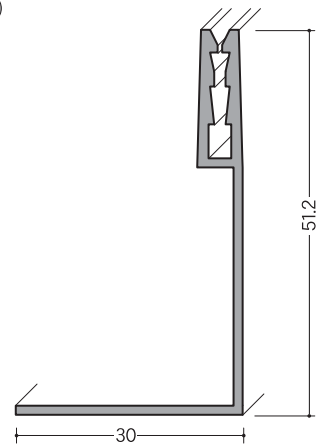

塩ビGW・L型ベースBK-50型
グレー／30本入

断熱ジョイナー (塩ビ)

塩ビ 出隅 長さ: 2.73m

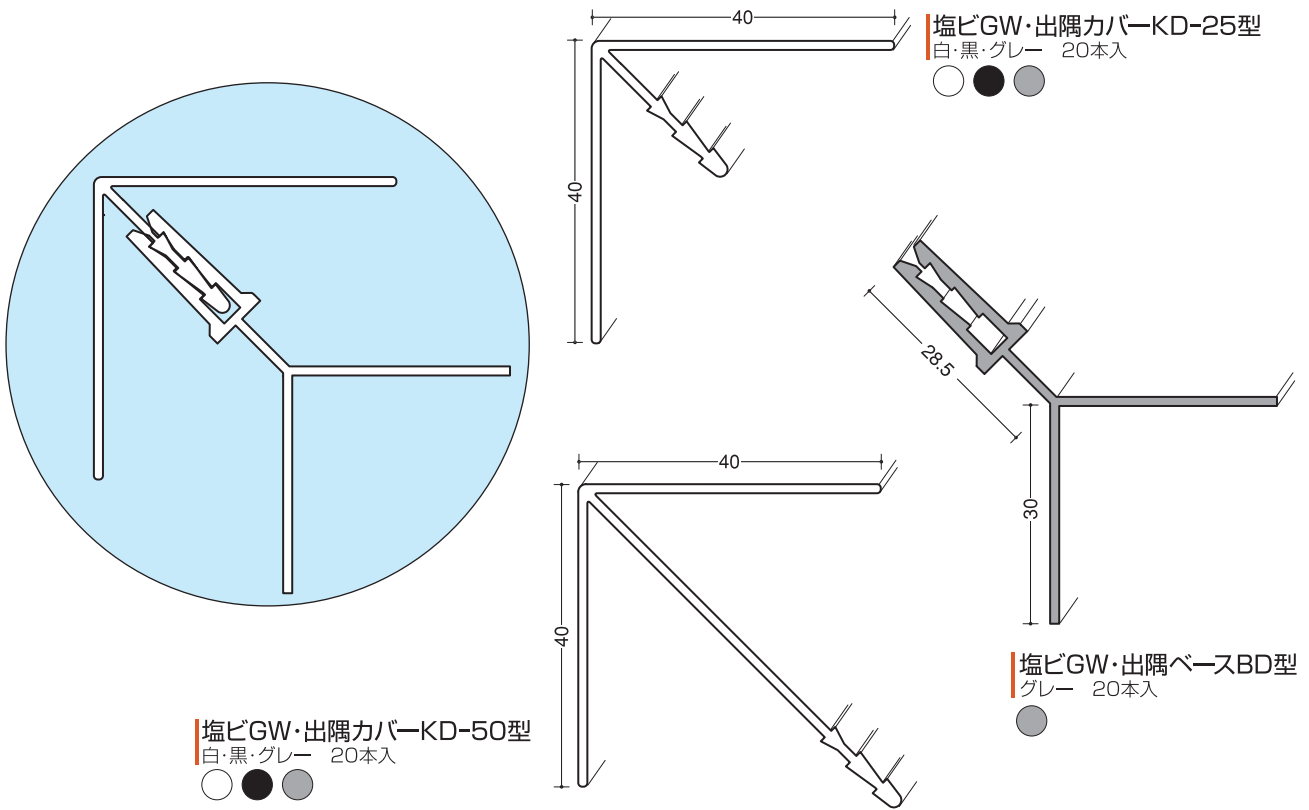

塩ビ 入隅 長さ: 2.73m

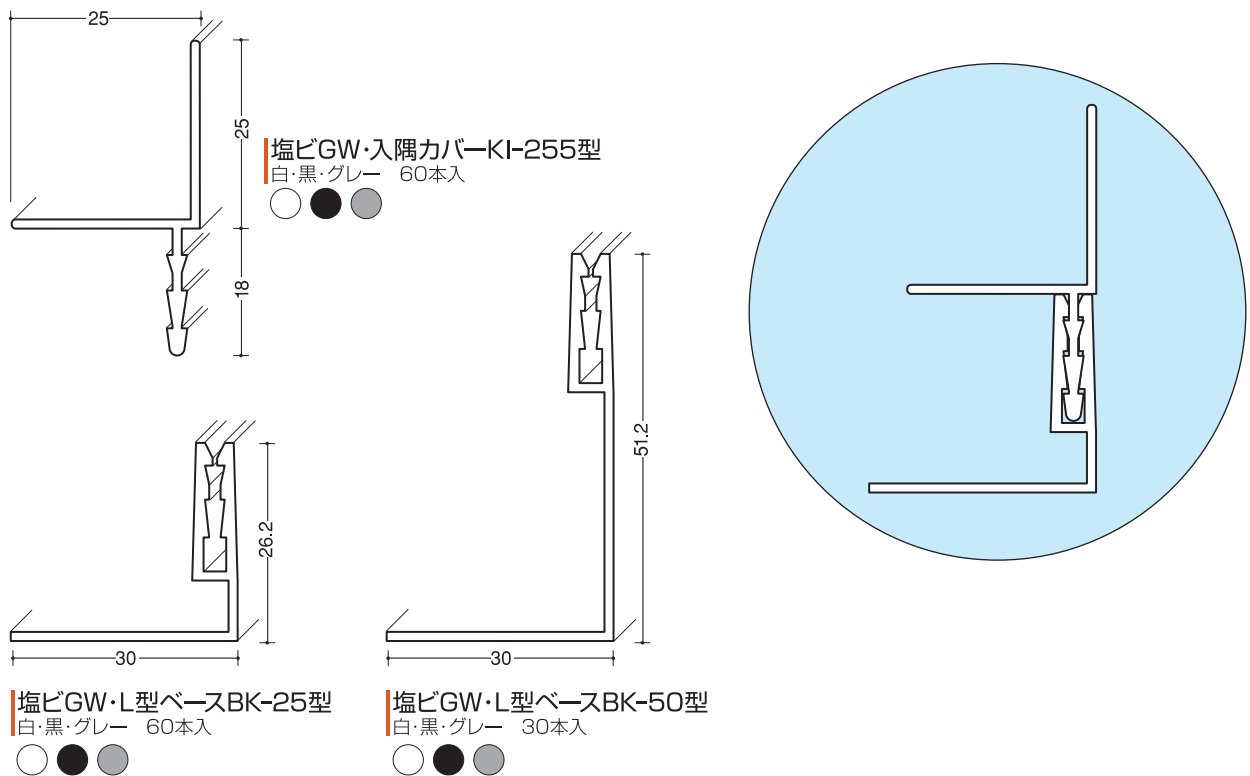

断熱ジョイナー(アルミ)

アルミ 出隅 長さ：2.73m

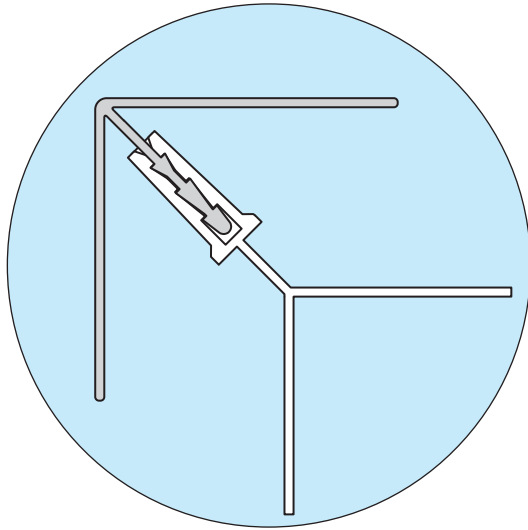

アルミ・出隅カバーAKD-50型
シルバー/20本入

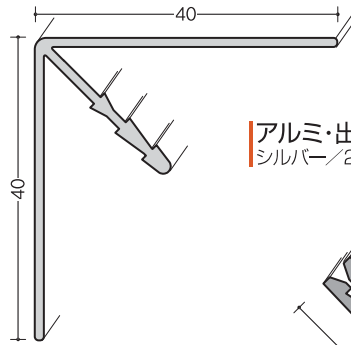

アルミ・出隅カバーAKD-25型
シルバー/20本入

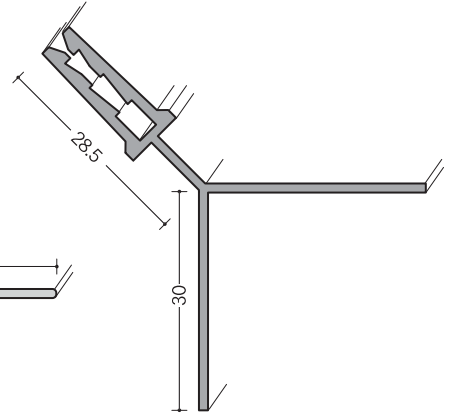
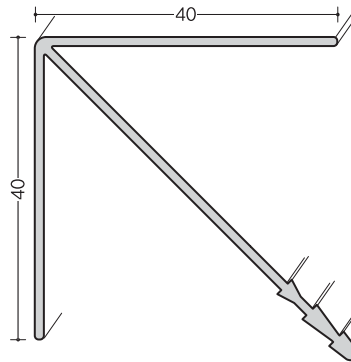

塩ビGW・出隅ベースBD型
グレー/20本入

アルミ 入隅 長さ：2.73m

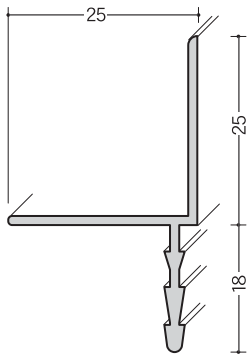

アルミ・入隅カバーAKI-255型
シルバー/30本入

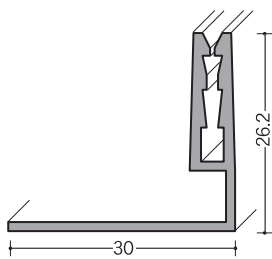

塩ビGW・L型ベースBK-25型
グレー/60本入

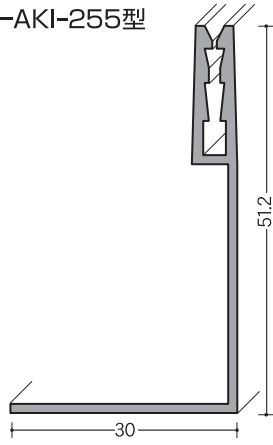

塩ビGW・L型ベースBK-50型
グレー/30本入

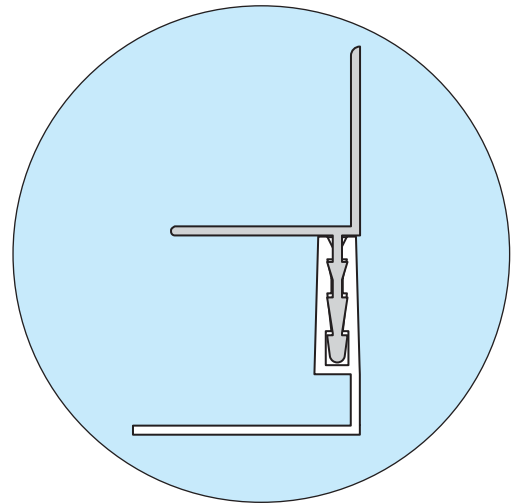

断熱ジョイナー(カラー鉄板)

カラー鉄板 長さ: 1.82m
厚さ: 0.27mm

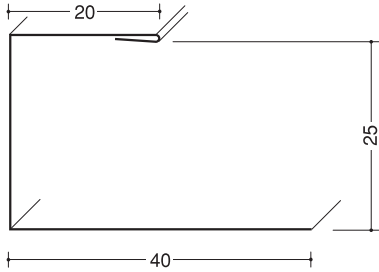

カラー鉄板コ型25
クリーム・グレー・黒／グレー・黒は受注品

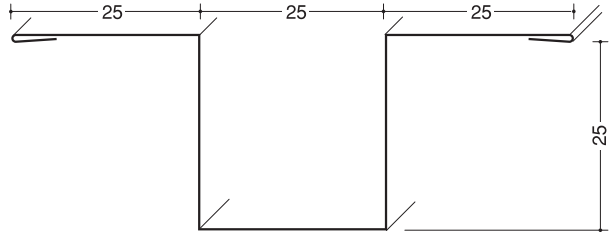

カラー鉄板ハット25
クリーム／受注品

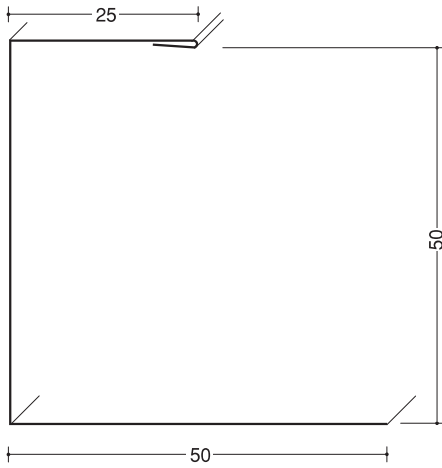

カラー鉄板コ型50
クリーム・グレー・黒
／グレー・黒は受注品

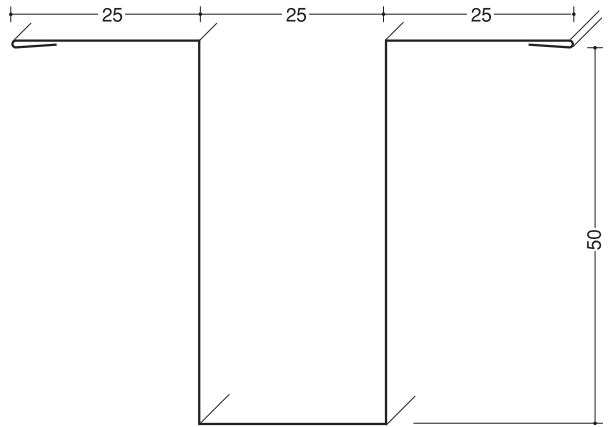

カラー鉄板ハット50
クリーム／受注品

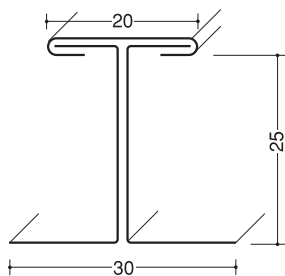

カラー鉄板H型25
クリーム／受注品

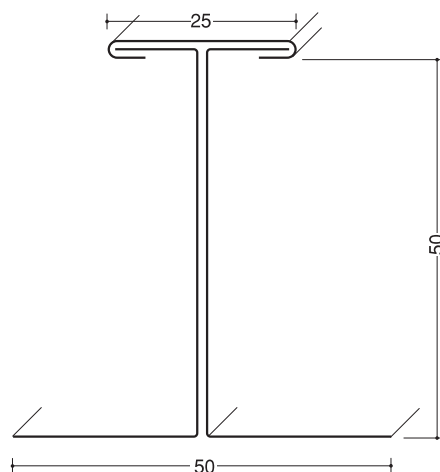

カラー鉄板H型50
クリーム／受注品



化粧仕上げピン



耐蝕アルミピン 銅ピン 硬質 真鍮ピン 硬質
ステンレスピン

耐蝕アルミピン **取寄品**
25mm用(30%φ×1.8φ)
ピン 1000本
ボタン(白) 1000本
セブンレジン 3本
※ハーフセットもございます。

耐蝕アルミピン **取寄品**
50mm用(56%φ×1.8φ)
ピン 1000本
ボタン(白) 1000本
セブンレジン 3本
※ハーフセットもございます。

※他 銅・ステンレス・真鍮・合金もございます。



セブンレジン **取寄品**
200g
10本入

施工方法

スピンドルピンを接着剤で取り付け箇所へ接着し、所定の時間、養生します。接着剤が十分硬化していることを確認し、防音材を取り付けボタンワッシャーをピンにさし込みます。

※取り付け材料の密度、厚みにもよりますが、1㎡あたり、12~14本程度使用してください。



ボンド ダクト用スプレー

小箱 6本入
大箱 30本入
430ml(エアゾール缶)

- ダクト工事のグラスウール・ロックウールの接着
- 綿布・ガラスクロス・トタンコーナーの接着
- 発砲スチロールの接着

UR-70ボンド・セキスイテープ



セキスイテープ532STS
20mm幅10m巻 48巻入
15mm幅10m巻 64巻入



セレクトィ
UR-70ボンド
取寄品

セレクトィUR-70ボンドの特製

主成分:ポリウレタンポリマー

特長

- 人にやさしい無溶剤タイプ
- 湿気に強い(湿気硬化型)
- 臭気がほとんど無い
- 1~2mmの超微発泡
- 硬化時間が早い
- 耐化学薬品性
- 水・熱に強い(硬化後)

用途

- 木材・集成材・合板・フォーマイカ
- RC・ブロック・レンガ・自然石
- ストレート・ケイカル板・ジプトン
- グラスウール・繊維強化板・ロックウール
- ALC
- 発泡ウレタン・ポリスチレン
- アルミ・スチール・ゴム・その他

試験結果 養生:気温23℃ 湿度55% 24時間後

平面引張試験結果 接着強度の単位:kgf 引張強度 50mm/min

	木材	ケイカル	ALC	石膏ボード
木材	6.7(界面剥離)	5.0(ケイカル界面剥離)	3.9(ALC界面剥離)	4.8(PB保護紙剥離)
石膏ボード		4.7(ケイカル界面剥離)		

■垂鉛メッキ板×垂鉛メッキ板 5.6(界面剥離)

■ALCはシーラー処理をお奨めします

引張せん断試験結果

	木材	ケイカル
木材	10.0以上	10.0以上
石膏ボード		10.0以上

■計測器の測定範囲を超え、正確な測定値は不明であるが、この数値の2倍程度が想定される

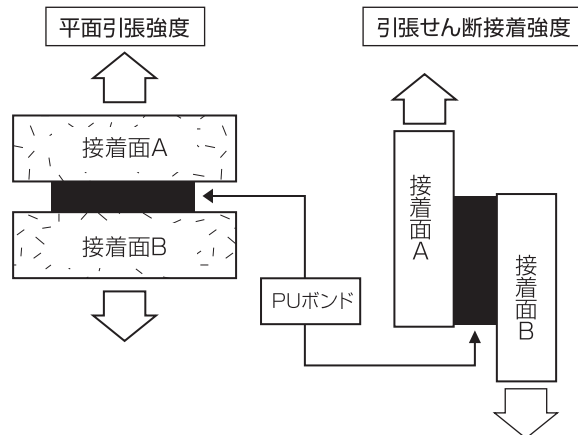

照明用ルーバー

■ハイライトルーバー（ランナー工法）

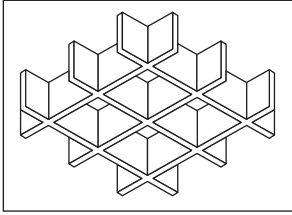

記号	色調	セルサイズ (mm)			重量 (kgs/1枚)	ルーバーサイズ (mm)	割付寸法 (ランナー工法)	梱包単位 (枚/ケース)
		L	W	H				
HW-12	乳半	15.2	15.2	12.3	1.9	625×1263	635×1275	15
HC-12	クリアー	15.2	15.2	12.3	1.9	625×1263	635×1275	15
HW-15M	乳半	15	15	15	2.7	900×900	910×910	10
SW-15	乳半	15	15	15	2.3	641×1290	650×1300	10

材質：ポリスチレン
色調：W(乳半)、C(透明)

※ゴールドメッキ、シルバーメッキは特注品として可能です。

■ルミ格子（シームレス工法）

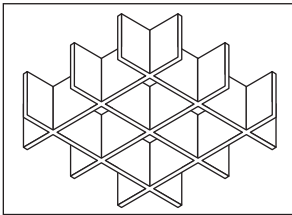

記号	線径 (mm)	セルサイズ (mm)			重量 (kgs/m ²)	端部(可動) 有効寸法 (mm)		割付寸法 (mm) A B	梱包単位 (枚/ケース)
		L	W	H		A	B		
SE-15	0.6	15	15	15	4.4	592.5	577.5	600×600	10
SE-25	0.8	25	25	25	5.4	587.5	562.5	600×600	10
SE-40	0.8	40	40	40	5.4	620	580	640×640	10

材質：アルミニウム 色調：標準色 ホワイト 準標準色 アイボリー・グレー

■ルミ格子（ランナー工法）

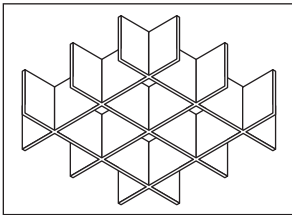

記号	線径 (mm)	セルサイズ (mm)			重量 (kgs/1枚)	ルーバーサイズ (mm)	割付寸法 (mm) A B	梱包単位 (枚/ケース)
		L	W	H				
N-15S	0.6	15	15	15	3.5	630×1260	630×1270	10
N-20S	0.6	20	20	20	3.6	640×1280	640×1290	10
N-25S	0.8	25	25	25	4.6	650×1300	650×1310	5

準規格ルーバーサイズ-N-15LL(1260×1260)、N-25LL(1300×1300)

材質：アルミニウム

色調：標準色 シルバー(アルマイト仕上)・ホワイト 準標準色 アイボリー

上記以外のセルサイズは受注品

■帯状連結タイプルーバー

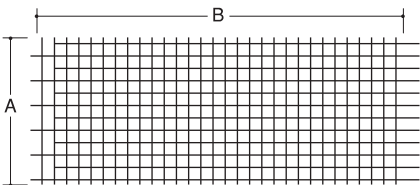
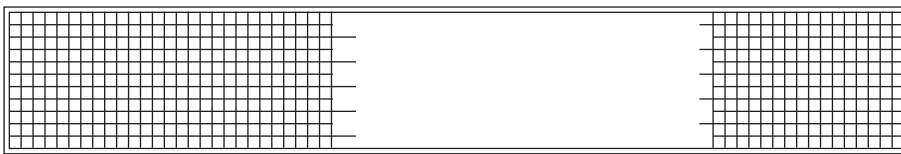

ルミ格子DM標準パネル (特注色・特注サイズはご相談下さい。)

記号	色調	板厚 (mm)	セルサイズ (mm)			ルーバーサイズ (mm) A×B	梱包単位 (枚/ケース)
			L	W	H		
DM-15S	ホワイト	0.6	15	15	15	630×1245	10
DM-15M	ホワイト	0.6	15	15	15	960×690	10
DM-15L	ホワイト	0.6	15	15	15	1350×690	10
DM-20M	ホワイト	0.6	20	20	20	720×640	10
DM-20L	ホワイト	0.6	20	20	20	1280×640	5
DM-25S	ホワイト	0.8	25	25	25	650×1275	5
DM-25M	ホワイト	0.8	25	25	25	950×675	5
DM-25L	ホワイト	0.8	25	25	25	1350×675	5
DM-40M	ホワイト	0.8	40	40	40	720×640	5
DM-40L	ホワイト	0.8	40	40	40	1360×640	5

照明用ルーバー部材

標準ボーダー

色：シルバー、ホワイト、クロ
長さ：3m

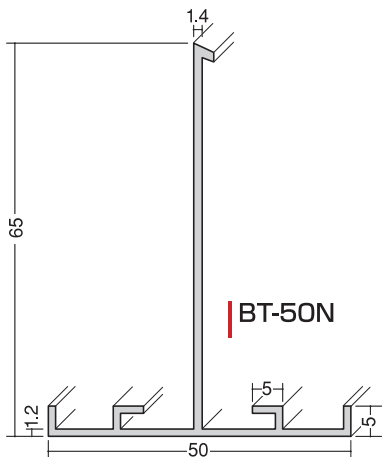
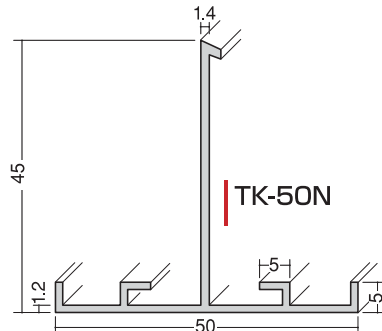
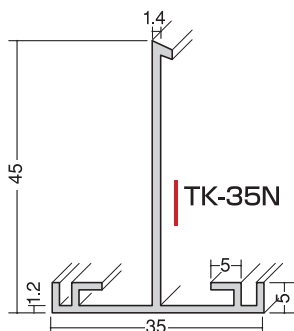
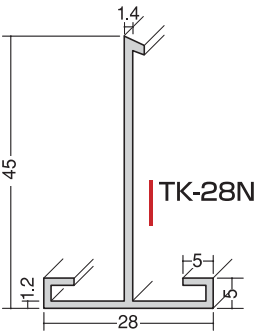
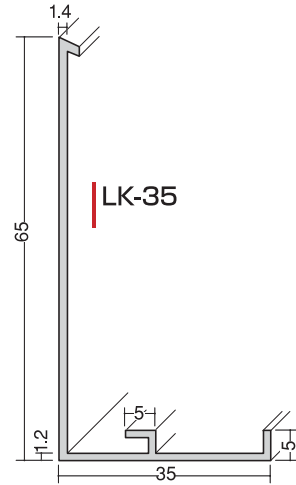
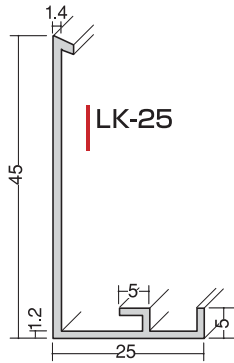
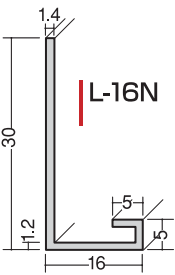

●ランナーハンガー t=1.2

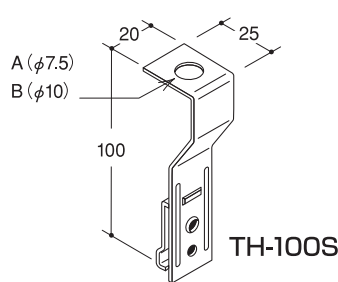

●クロスジョイント t=1.2

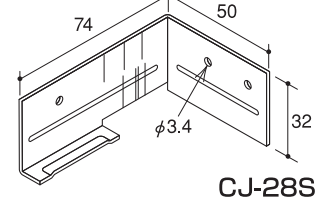

CJ-28S

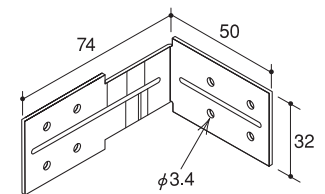

CJ-75S

●ランナーハンガー (HD&CL用) t=1.5

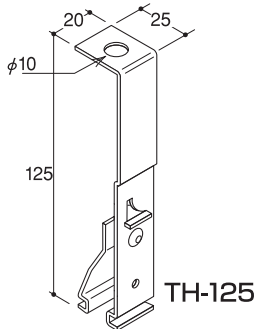

TH-125

●Zハンガー t=1.5

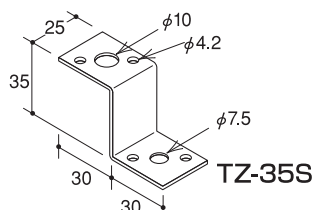

TZ-35S

●チャンネルハンガー t=1.5

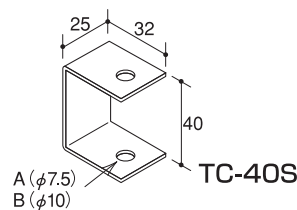

TC-40S

●直ジョイント t=1.2

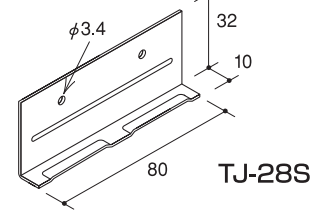

TJ-28S

フォーミングスパンドレル

フォーミングスパン 乱尺可能、納期2~3日程度

カラー金属スパンドレル

スチール: G3ホワイト・G11コココーラレッド・G1ガルバ生地・G2スノーホワイト・G12マリンブルー・G10新茶・G6ブラック・G9ジャパネタリック・GW-1杉・GW-2屋久杉
塩ビ鋼板: V1クリーム・V2ライトグレー

F型
板厚/0.35・0.5
働巾/110~115mm
目地巾/10~15mm

カラーアルミスパンドレル

アルミ: T1シルバー・T3クリアブロンズ・T4ステンカラー・T5メゾンステン・T6ゴールド・T7アンバー・T9ブロンズ・T10ネオマットグレー1号・T14ホワイト・T15サンホワイト・T17クリーム・T18ライトアイボリー・TW-1杉・TW-2桜・TW-3檜

F型
板厚/0.6・0.8
働巾/103~108mm
目地巾/3~8mm

付属品(曲物) ※アルミスパンドレル用は多少寸法がかわります。

Y-10 廻り縁
3.0m
スチール、アルミ

Y-60 (H)ジョイナー

Y-20 タテ用ジョイナー
3.0m
スチール、アルミ

Y-30 水切
3.0m
スチール、アルミ

Y-40 出隅
3.0m
スチール、アルミ

Y-50 入隅
3.0m
スチール、アルミ

Y-4 横張用出隅
3.0m
スチール、アルミ

Y-5 横張用入隅
3.0m
スチール、アルミ

※Y-4、Y-5に限り受注製作になりますので、納期1週間戴きます

付属品型材(アルミ押し型材)(14mm用)

HY-10 廻り縁
4m
シルバー、カラー

HY-60 Hジョイナー
4m
シルバー、カラー

付属品型材(アルミ押し型材)(12mm用)

TY-10 廻り縁
定尺/4m
t=1.2
シルバー、カラー

TY-60 Hジョイナー
定尺/4m
t=1.2
シルバー、カラー

型材スパンドレル

型材スパンドレル

色：シルバー、ステンカラー、ブロンズ、ブラック(その他の色もご相談ください)
 長さ：ご指定の寸法に調整いたします

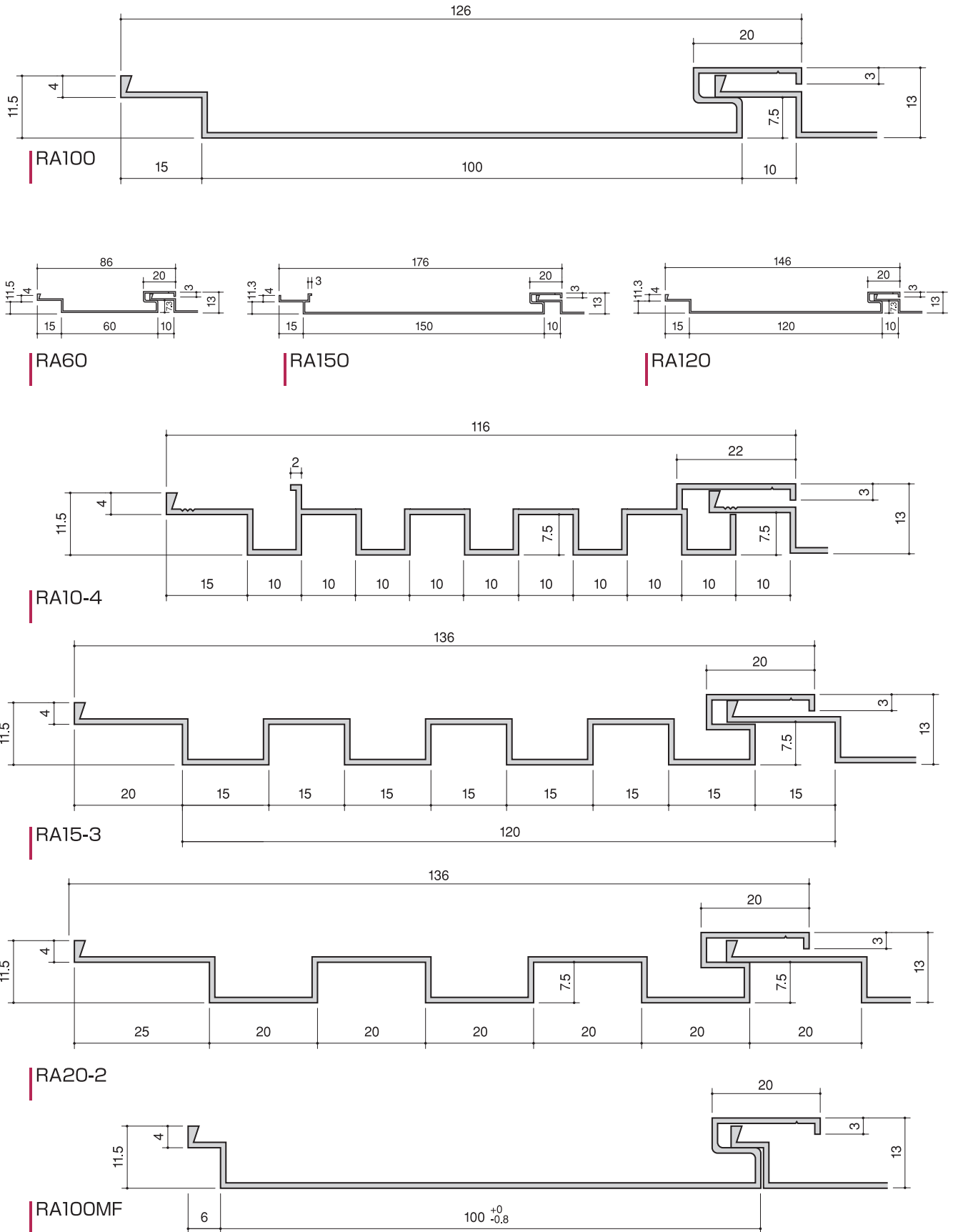

型材スパンドル部材

定尺4m スパンドルと同様の色があります。

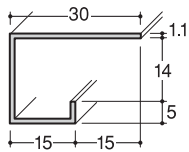

M-16

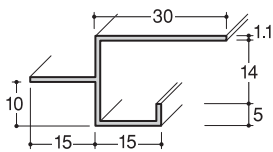

M-19-1

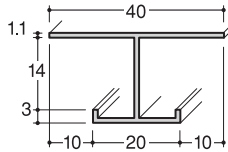

M-64

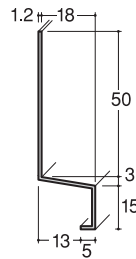

M-104

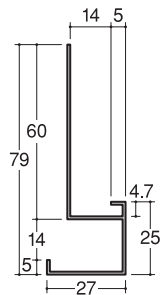

M-71

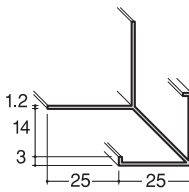

M-70

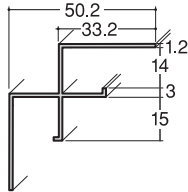

M-78

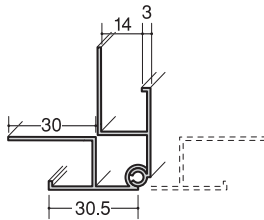

M-122-123

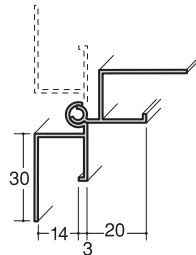

M-124-125

スパンドル耐震システム

基本納まり図 ※天井軽量下地の施工時「E寸法」「F寸法」を必ず確保して下さい。

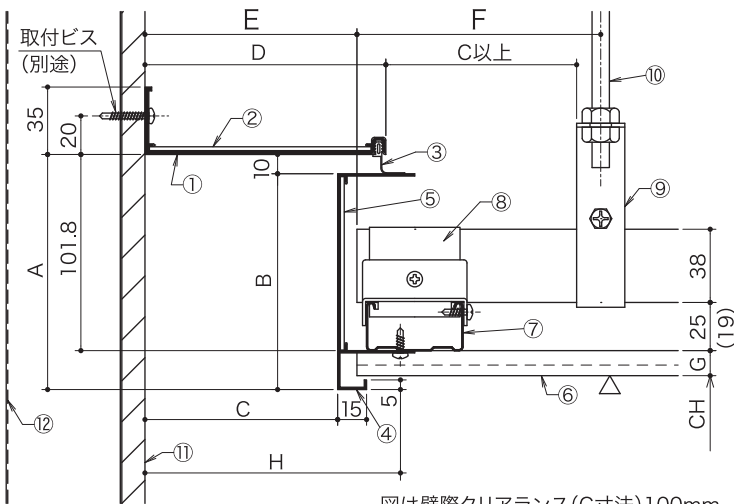

図は壁際クリアランス(C寸法)100mm

- ①見切り材A (L=3,000)
- ②見切り材Aジョイント (ALFB-50×2)
- ③塞ぎ材 (塩ビ)
- ④見切り材B (L=3,000)
- ⑤見切り材Bジョイント (ALFB-50×2)
- ⑥スパンドル
- ⑦野縁 (別途工事)
- ⑧野縁受け (別途工事)
- ⑨ハンガー (別途工事)
- ⑩吊ボルト (別途工事)
- ⑪内装仕上材 (別途工事)
- ⑫スタッド (別途工事)
- ⑬下り壁上端用塞ぎ材 (形材+塩ビ)
- ⑭下り壁用塞ぎ材 (塩ビ)
- ⑮下り壁用塞ぎ材ホルダー
- ⑯見切り材A 立面コーナー用ジョイント (オプション)
- ⑰見切り材B 立面コーナー用ジョイント (オプション)

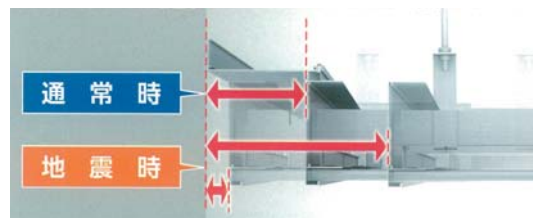

製品記号		見切り材A		
		クリアランス		
		100mmタイプ	50mmタイプ	
見切り材B	スパンドルタイプ	13mmタイプ	MTS-1013	MTS-0513
		23mmタイプ	MTS-1023	MTS-0523
		38mmタイプ	MTS-1038	MTS-0538

梱包明細
● 見切り材A (塞ぎ材組付済) …… 1本 (L=3,000)
● 見切り材B …… 1本 (L=3,000)
● 見切り材A直線部ジョイント …… 1個
● 見切り材B直線部ジョイント …… 1個

マルチスパン

不燃スパンドレル 長さ：3m/4m



[W] ホワイト



[Z] ソウゲ



[SL] シルバー



[ST] ステン



[AB] アンバー

●MSF-200 (フラット調)

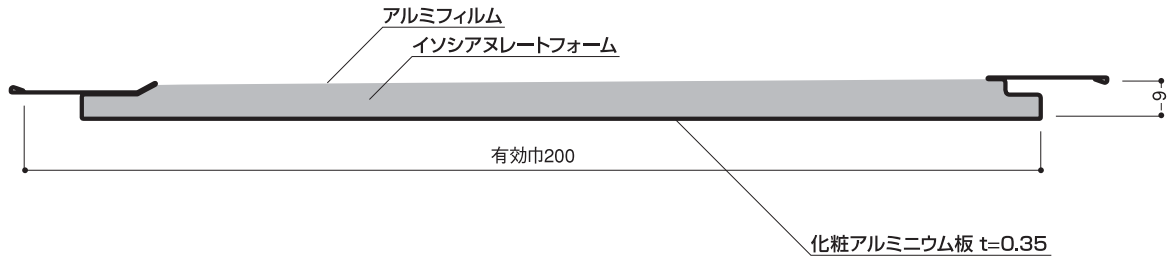

●MSR-200 (リブ調)

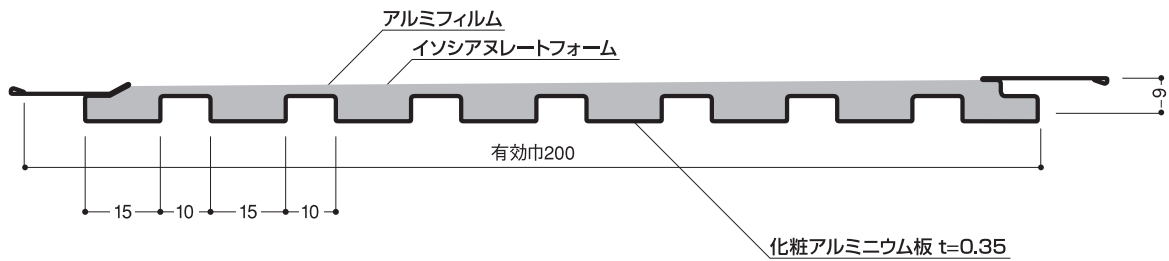

●MSN-200 (目地なしタイプ)

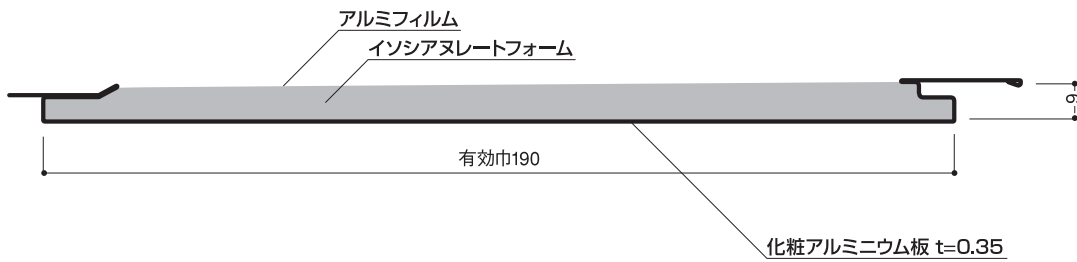

バスパネル

不燃タイプ 長さ：3m/4m

●バスパネル不燃200

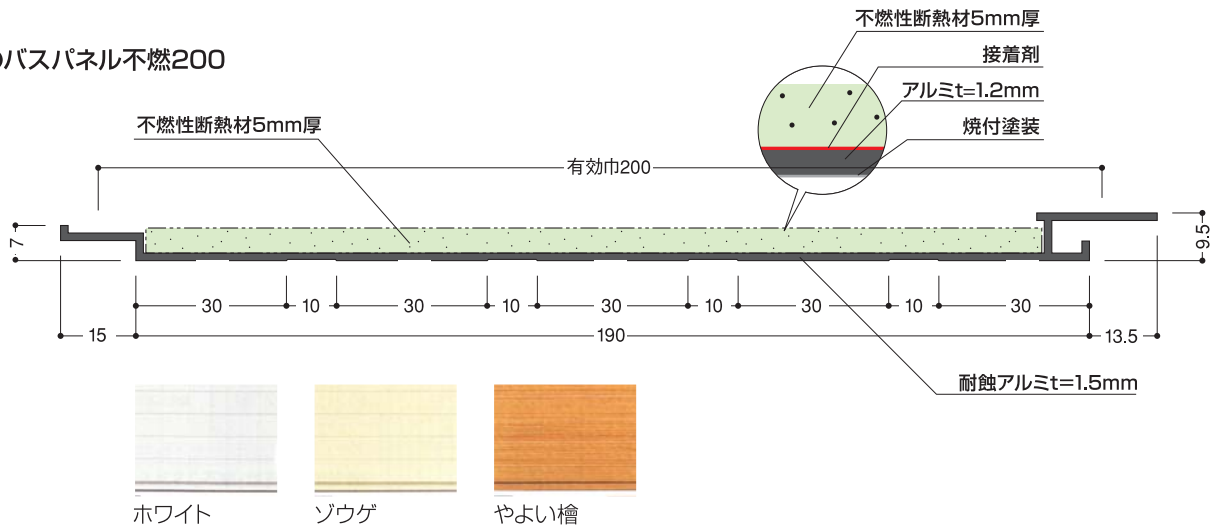

●バスパネル不燃リブ200

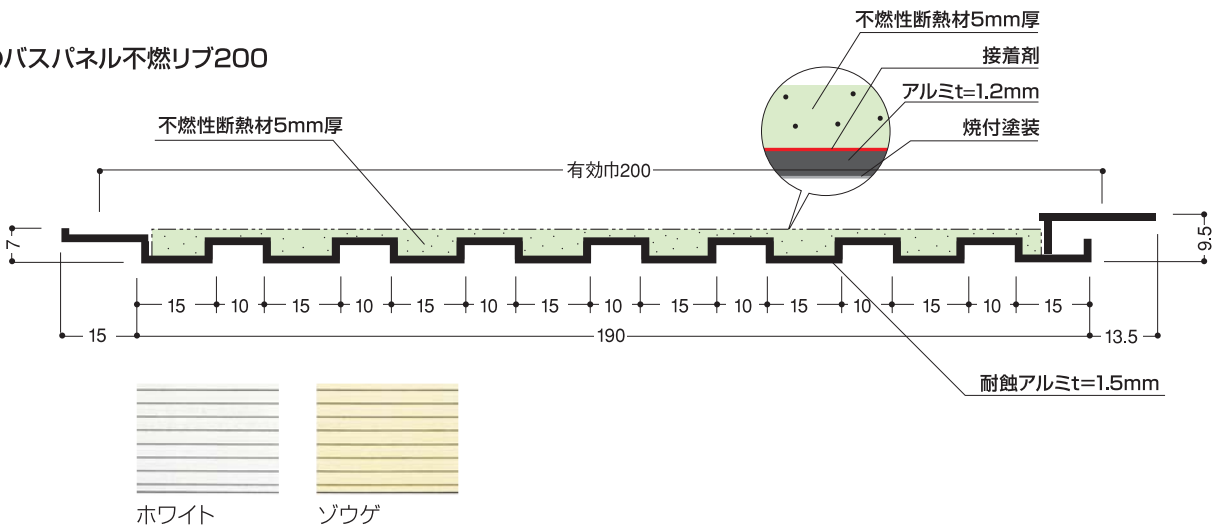

●バスパネル不燃目地なし200

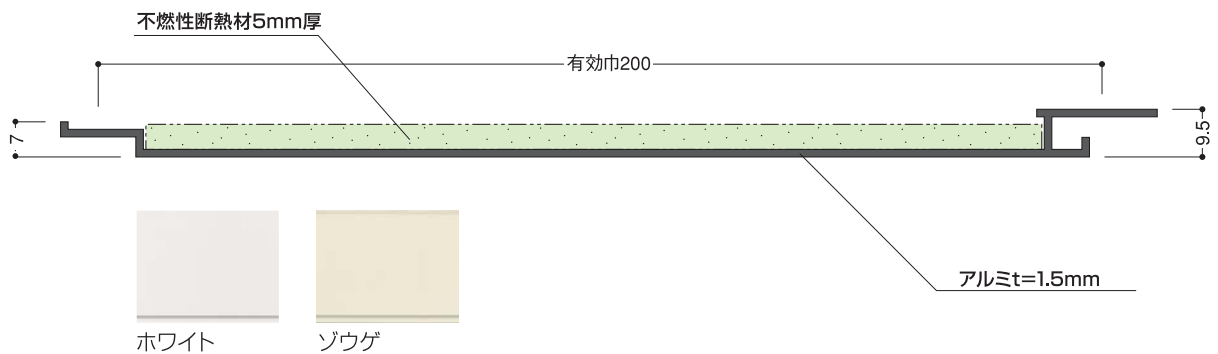

バスパネル

大型物件用

■内装制限浴室天井材（耐蝕アルミ製品） S = 1/3

●バスパネル準不燃200I型R [天井用]

有効巾
200mm

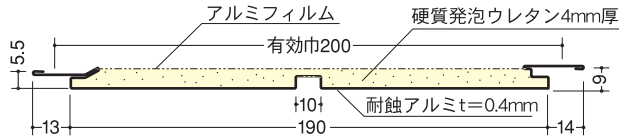

材質・特徴

- 耐蝕アルミ
- 表面焼付塗装
- 裏面発泡ウレタン吹付け
- 内装制限浴室用
- 有効巾: 200mm
- 長さ: 3m/4m

●バスパネル準不燃300I型 [天井用]

有効巾
300mm

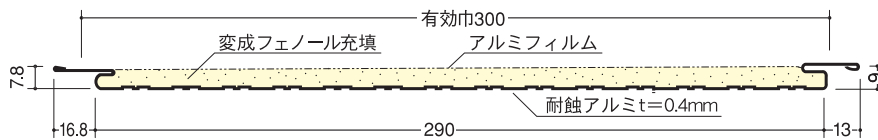

材質・特徴

- 耐蝕アルミ
- 表面焼付塗装
- 裏面変成フェノール充填
- 内装制限浴室用
- 有効巾: 300mm
- 長さ: 1.82m/3m/4m

■物件用浴室天井材・壁装材（耐硫化製品） S = 1/3

●バスパネルWJ [天井・壁用]

有効巾
300mm

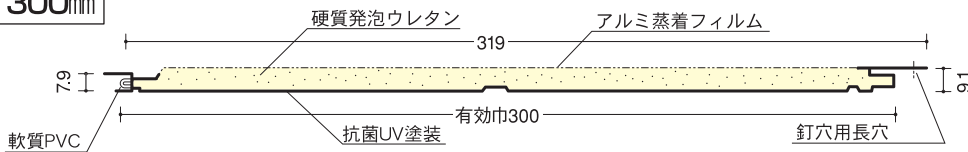

材質・特徴

- 硬質塩ビ、軟質塩ビ一体成形品
- 巾方向を吸収する調整式ジョイント
- 表面樹脂コーティング
- 裏面発泡ウレタン充填
- 有効巾: 300mm
- 長さ: 3m/4m

バスパネル

大型物件用

●バスパネルBTj 天井・壁用



材質・特徴

- 硬質塩ビ、軟質塩ビ一体成形品 (ジョイント止水部軟質塩ビ)
- 表面樹脂コーティング
- 裏面発泡ウレタン充填
- 単色木調、大理石風、花柄等12柄
- 有効巾:200mm
- 長さ:1.92m/3m/4m

■浴室用天井 壁装材 S = 1/3

●バスパネルEX 天井・壁用

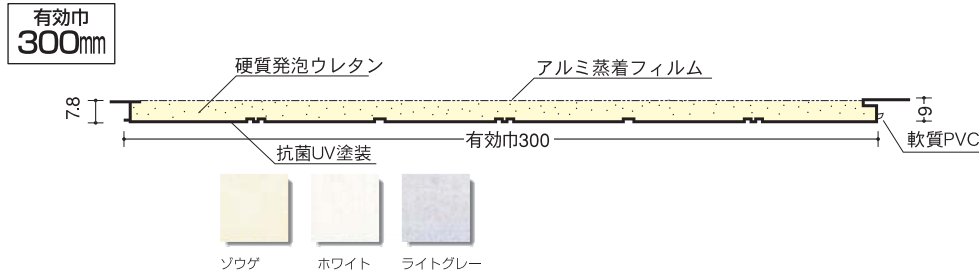

材質・特徴

- 硬質塩ビ、軟質塩ビ一体成形品 (ジョイント止水部軟質塩ビ)
- 表面樹脂コーティング
- 裏面発泡ウレタン充填
- ストライプ柄
- 3色カラーバリエーション
- 有効巾:300mm
- 長さ:2m/3m

●バスパネルU 天井・壁用

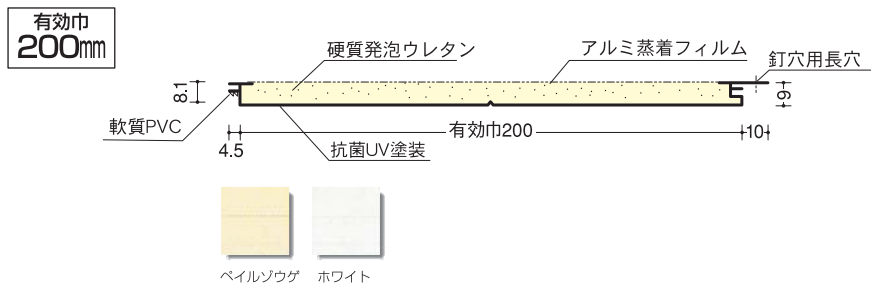

材質・特徴

- 硬質塩ビ、軟質塩ビ一体成形品 (ジョイント止水部軟質塩ビ)
- 表面樹脂コーティング
- 裏面発泡ウレタン充填
- 100ピッチ目地
- 2色カラーバリエーション
- 有効巾:200mm
- 長さ:2m/3m

●バスミュール 天井・壁用

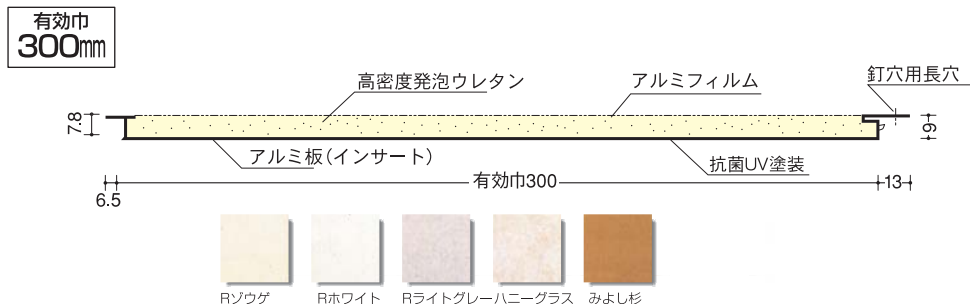

材質・特徴

- 硬質塩ビ、軟質塩ビ、アルミ板一体成形品
- 表面樹脂コーティング
- 裏面発泡ウレタン充填
- 色柄5カラーバリエーション
- 有効巾:300mm
- 長さ:2.4m/3m

バスパネル部材

不燃・準不燃用部材 長さ：3m

●オールアルミ廻り縁
3m

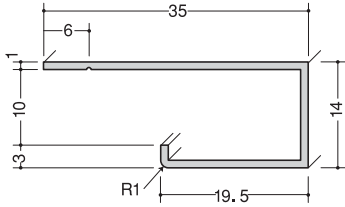

●オールアルミジョイント
3m

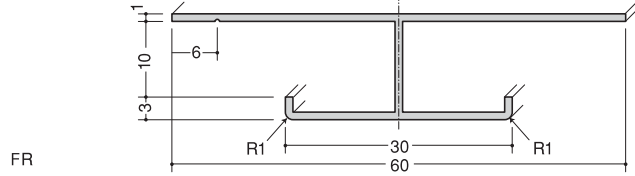

バスパネル準不燃用部材 (硬質塩化ビニル製) S=1/3 長さ：3m

●アルミ廻り縁(ベース:樹脂製)

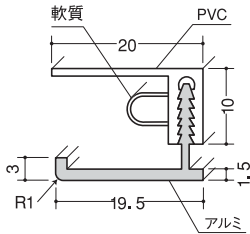

●アルミ出隅2型(ベース:樹脂製)

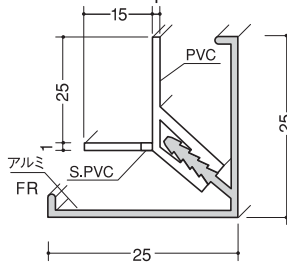

●フリー出隅2型

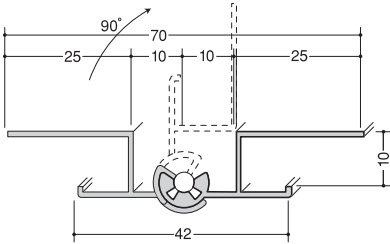

●フリー入隅2型

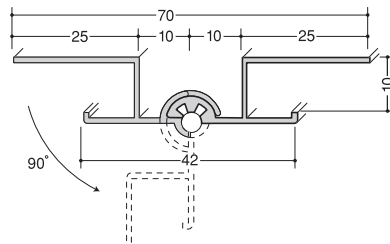

●フリー廻り縁

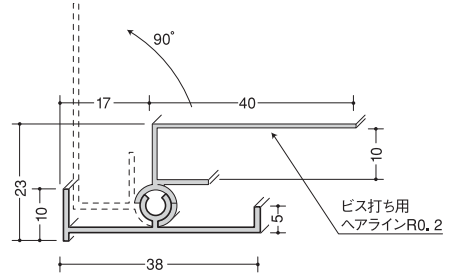

物件用・戸建用共通部材 S=1/2 長さ：3m

●廻り縁

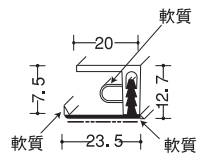

●出隅2型

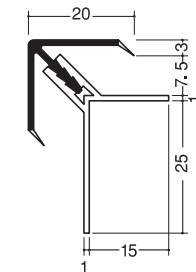

●入隅

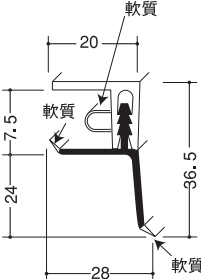

●水切り2型

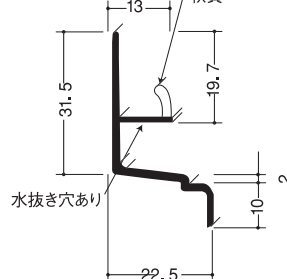

●見切り

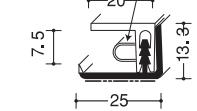

●ツイン廻り縁3型

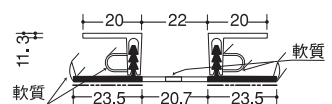

●ジョイント

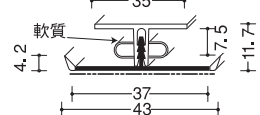

センター割付により施工スピードが2倍に

塩ビ点検枠 (GS・WGS)

ビニール点検口枠 (天井・壁用)

色： オフホワイト・アイボリー・ベージュ・ピンク・ブルー・グリーン・ワインレッド・木目調・コスモブラック

6mm用

品名	入数	製品 芯×芯寸法	仕上材 開口寸法
GS150-6	40台入	150×150	168×168
GS200-6	40台入	200×200	218×218
GS250-6	40台入	250×250	268×268
GS300-6	40台入	300×300	318×318
GS450-6	40台入	450×450	468×468
GS306-6	40台入	300×600	318×618

8mm用 (オフホワイト・アイボリー・ベージュ・コスモブラック・木目調)

品名	入数	製品 芯×芯寸法	仕上材 開口寸法
GS150-8	35台入	150×150	168×168
GS200-8	35台入	200×200	218×218
GS250-8	35台入	250×250	268×268
GS300-8	35台入	300×300	318×318
GS450-8	35台入	450×450	468×468
GS306-8	35台入	300×600	318×618

9.5mm用

品名	入数	製品 芯×芯寸法	仕上材 開口寸法
GS150-9	30台入	150×150	168×168
GS200-9	30台入	200×200	218×218
GS250-9	30台入	250×250	268×268
GS300-9	30台入	300×300	318×318
GS450-9	30台入	450×450	468×468
GS306-9	30台入	300×600	318×618

12.5mm用

品名	入数	製品 芯×芯寸法	仕上材 開口寸法
GS150-12	25台入	150×150	168×168
GS200-12	25台入	200×200	218×218
GS250-12	25台入	250×250	268×268
GS300-12	25台入	300×300	318×318
GS450-12	25台入	450×450	468×468
GS306-12	25台入	300×600	318×618

15mm用

品名	入数	製品 芯×芯寸法	仕上材 開口寸法
GS150-15	20台入	150×150	168×168
GS200-15	20台入	200×200	218×218
GS250-15	20台入	250×250	268×268
GS300-15	20台入	300×300	318×318

■ GS (天井・壁用) 全9色

■ WGS (壁用) 全4色



壁使用の場合

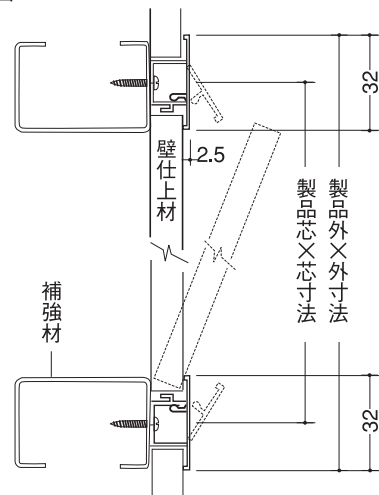

WGS (壁用)

色： オフホワイト・アイボリー・ベージュ・コスモブラック

品名	入数	製品 芯×芯寸法	仕上材 開口寸法
WGS600-6	40台入		
WGS600-8	35台入		
WGS600-9	30台入	600×600	618×618
WGS600-12	20台入		
WGS600-15	20台入		

※特注サイズ承ります
(製作寸法制限あります)

塩ビ点検枠 (WH) IGS細線

ビニール点検口枠・壁用

色：ホワイト

6mm用

品名	入数	製品 芯×芯寸法	仕上材 開口寸法
WH150-6	40台入	168×168	180×180
WH200-6	40台入	218×218	230×230
WH250-6	40台入	268×268	280×280
WH300-6	40台入	318×318	330×330
WH450-6	40台入	468×468	480×480

9.5mm用

品名	入数	製品 芯×芯寸法	仕上材 開口寸法
WH150-9	30台入	168×168	180×180
WH200-9	30台入	218×218	230×230
WH250-9	30台入	268×268	280×280
WH300-9	30台入	318×318	330×330
WH450-9	30台入	468×468	480×480

12.5mm用

品名	入数	製品 芯×芯寸法	仕上材 開口寸法
WH150-12	25台入	168×168	180×180
WH200-12	25台入	218×218	230×230
WH250-12	25台入	268×268	280×280
WH300-12	25台入	318×318	330×330
WH450-12	25台入	468×468	480×480

15mm用

品名	入数	製品 芯×芯寸法	仕上材 開口寸法
WH150-15	20台入	168×168	180×180
WH200-15	20台入	218×218	230×230
WH250-15	20台入	268×268	280×280
WH300-15	20台入	318×318	330×330
WH450-15	20台入	468×468	480×480

■ WH 壁用 全9色

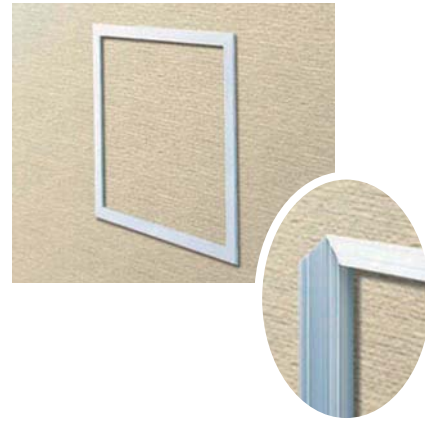

壁使用の場合

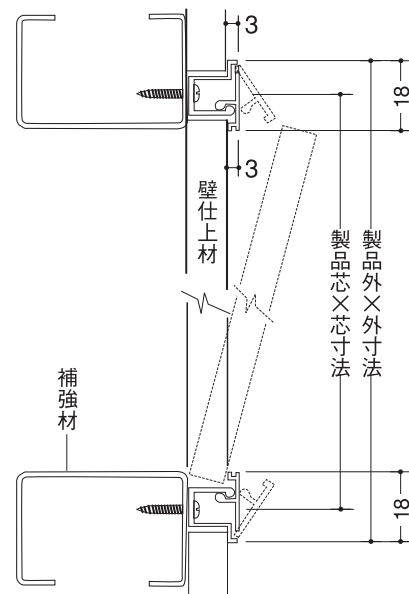

※特注サイズ承ります
(製作寸法制限あります)

クロス下地
廻線
ビクチャー
化粧板見切
クリーンルーム
一般材
ステンレス
金属折曲
断熱ジョイナー
照明ルーバー
スパンルーバー
バスパネル
点検口
ショックレス
床・階段
接着剤・ビス
養生材・ドア
軽量下地材
加工ガイド

塩ビ点検枠 (WS) 旧GSスーパー

ビニール点検口枠・壁用

色：ホワイト

6mm用

品名	入数	製品 芯×芯寸法	仕上材 開口寸法
WS150-6	30台入	168×168	180×180
WS200-6	30台入	218×218	230×230
WS250-6	30台入	268×268	280×280
WS300-6	30台入	318×318	330×330
WS450-6	30台入	468×468	480×480

9.5mm用

品名	入数	製品 芯×芯寸法	仕上材 開口寸法
WS150-9	25台入	168×168	180×180
WS200-9	25台入	218×218	230×230
WS250-9	25台入	268×268	280×280
WS300-9	25台入	318×318	330×330
WS450-9	25台入	468×468	480×480

12.5mm用

品名	入数	製品 芯×芯寸法	仕上材 開口寸法
WS150-12	20台入	168×168	180×180
WS200-12	20台入	218×218	230×230
WS250-12	20台入	268×268	280×280
WS300-12	20台入	318×318	330×330
WS450-12	20台入	468×468	480×480

15mm用

品名	入数	製品 芯×芯寸法	仕上材 開口寸法
WS150-15	20台入	168×168	180×180
WS200-15	20台入	218×218	230×230
WS250-15	20台入	268×268	280×280
WS300-15	20台入	318×318	330×330
WS450-15	20台入	468×468	480×480

■ WS 壁用 全9色

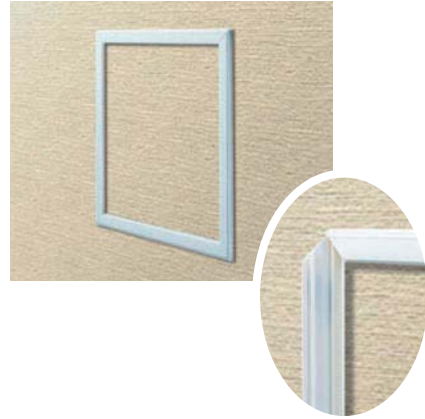

壁使用の場合

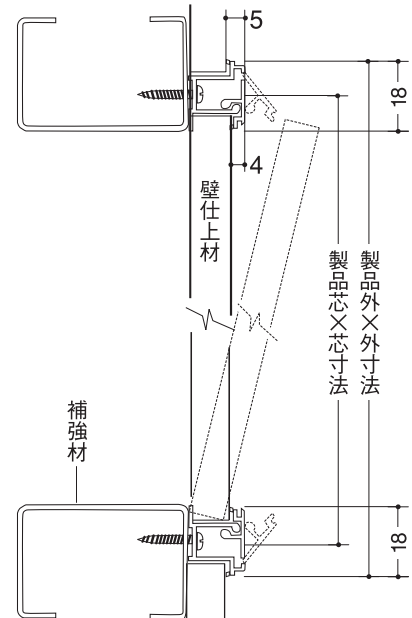

※特注サイズ承ります
(製作寸法制限あります)

理研点検口(壁用)、特注品

■ 壁点検口 **RW** 型

- フレームは、アルミ形材を使用して軽量化を実現。
- 内蝶番を使用しスムーズな開閉。
- 独自の機構により、外観から金具が見えない完成度の高い仕上がりを実現。
- 壁面からの出寸法を少なくし、優れたインテリア性を発揮
- 施行性重視の取り付け金具を使用。

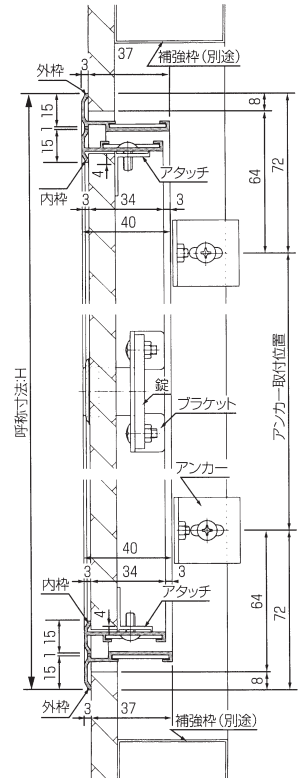
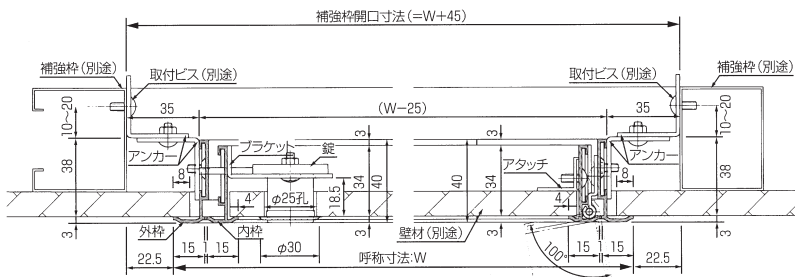

● 点検口特注について

タイプ	支持金具	吊り金具	最小製作寸法 W×H	最大製作寸法 W×H	鍵付
RP	○	△ 特寸の600以下は支持金具	200×200	S 900×900 W 1000×1200	可
RA	○	△	200×200	S 900×900 W 1000×1200	可
RC	○	△	200×200	S 900×900 W 1000×1200	可
CKⅡ	○	△ 特寸の600以下は支持金具	200×250	900×900	可
RM	×	○	200×250	S 900×900 W 1000×1200	可
RSⅡ	×	○	200×200	S 900×900 W 1000×1200	可
RW	アンカ付		200×200	600×600	標準仕様

記号	壁材開口寸法 w1×h1(mm)	壁材切断寸法 w2×h2(mm)	取寄品
RW-200	184×184	146×146	取寄品
RW-250	234×234	196×196	取寄品
RW-300	284×284	246×246	
RW-350	334×334	296×296	取寄品
RW-450	434×434	396×396	
RW-600	584×584	546×546	

○…標準仕様 △…特寸及びオプション ×…不可 S…方開き W…観音開き

電着ホワイト (RA300, RA450, RA600) 木目調, RA450, カラリ仕様 (RA, RC, RPタイプ)

R曲点検口最小半径2500R製作可能 (RA, RC製)

理研点検口

■ 額縁タイプ RP型



写真は支持金具仕様です。

●天井材切欠寸法表

記号	天井開口部寸法 W×H(mm)	天井切断寸法 w×h (mm)
RP-303	303×303	269×269
RP-454	454×454	420×420
RP-606	606×606	572×572
RP-306	303×606	269×572

- シルバー・ホワイト
- シルバーかぎ付、ホワイトかぎ付

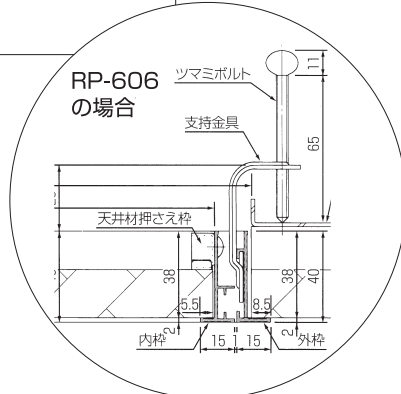

支持金具仕様

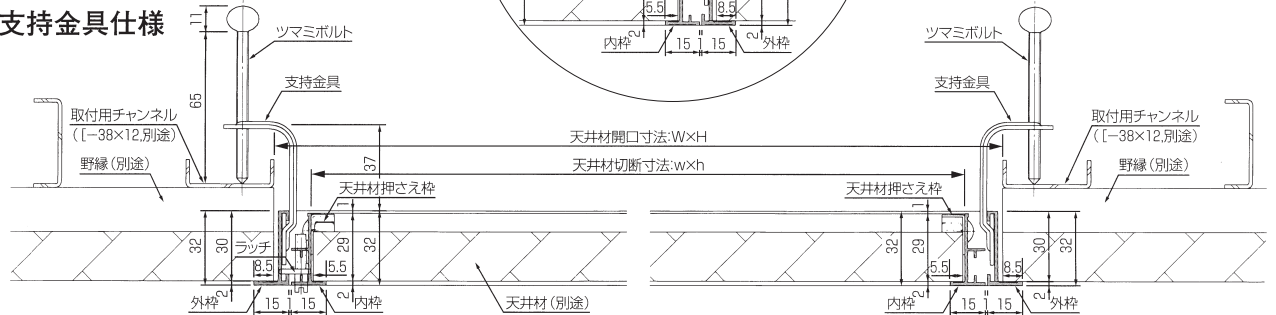

RP-303・RP-454

※天井材厚さ：3～26mm（仕上材+下地材）

■ 額縁タイプ RA型

●天井材切欠寸法表 S:片開きタイプ W:観音開きタイプ

記号	天井開口部寸法 W×H(mm)	天井切断寸法 w×h (mm)
RA-303	303×303	275×275
RA-306	303×606	275×578
RA-454	454×454	426×426
RA-606	606×606	578×578
RA-909S	909×909	881×881
RA-909W	909×909	881×433

取寄品

取寄品

取寄品



●シルバー

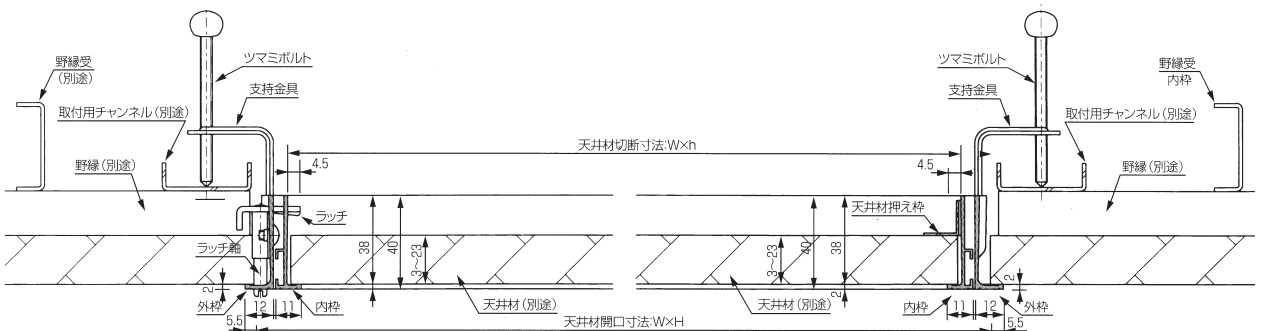

※天井材厚さは最大24mmです。

理研点検口

■ 額縁タイプ RC型

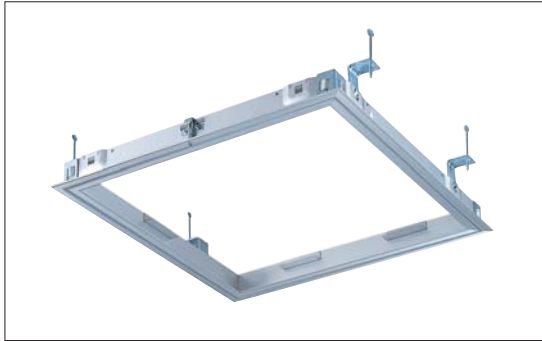

●天井材切欠寸法表

天井材切欠寸法は正確にお願いします。
外枠側+0/-2 内枠側+2/-0 S:片開きタイプ W:観音開きタイプ

記号	天井開口部寸法 W×H(mm)	天井切断寸法 w×h (mm)
RC-303	303×303	273×273
RC-306	303×606	273×576
RC-454	454×454	424×424
RC-606	606×606	576×576
RC-909S	909×909	879×879
RC-909W	909×909	879×431

取寄品

取寄品

取寄品

●シルバー

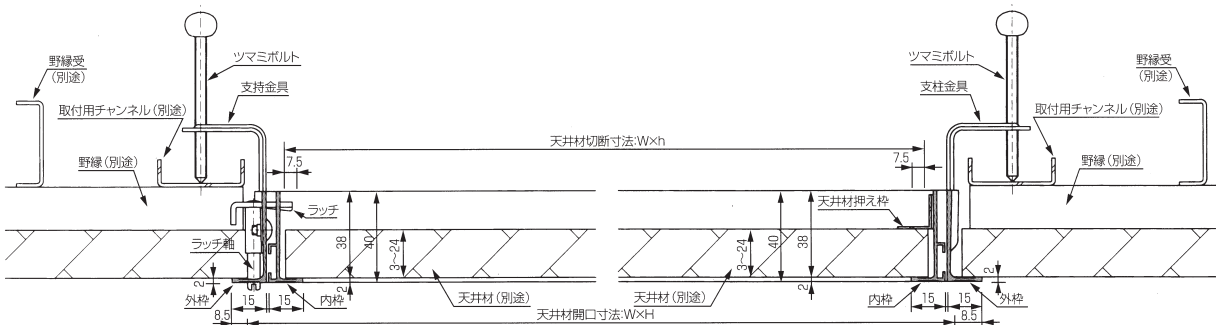

※天井材厚さは最大24mmです。

■ 気密タイプ CKII型

●天井材切欠寸法表

天井材切欠寸法は正確にお願いします。

記号	天井開口部寸法 W×H(mm)	天井切断寸法 w×h (mm)
CK II-303	303×303	276×276
CK II-454	454×454	427×427
CK II-606	606×606	579×579

●シルバー・ホワイト

●シルバーかぎ付、ホワイトかぎ付

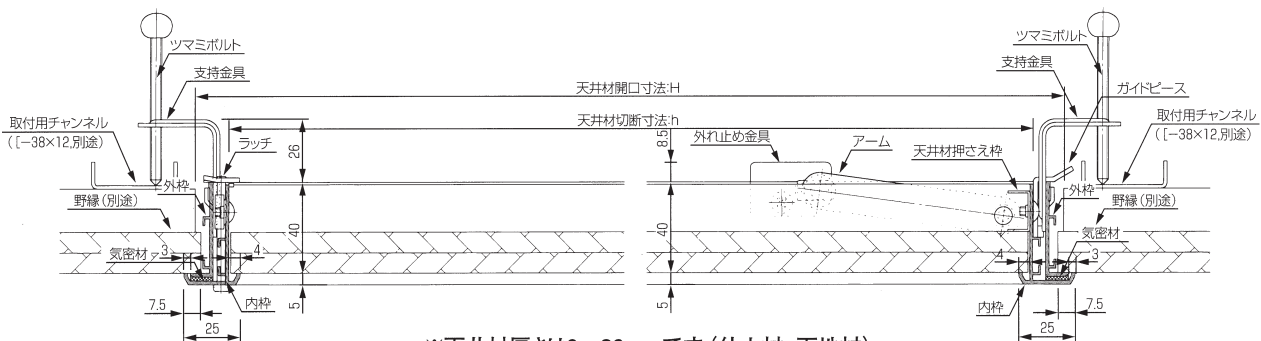
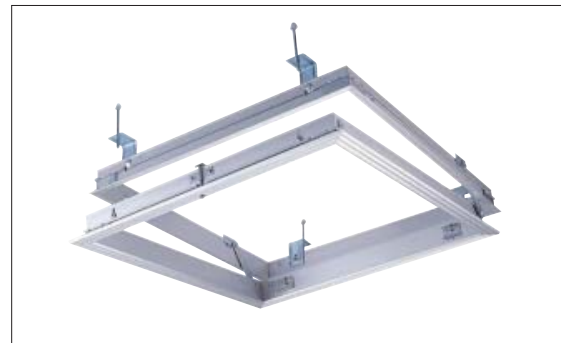

※天井材厚さは9~26mmです。(仕上材+下地材)

理研点検口

■ 目地タイプ **RME** 型



● 天井材切欠寸法表

記号	天井開口部寸法	天井切断寸法	
	W×H(mm)	仕上材w×h(mm)	下地材w×h(mm)
RME-303	303×303	292×292	272×272
RME-454	454×454	443×443	423×423
RME-606	606×606	595×595	575×575

- シルバー・ホワイト
- シルバーかざ付、ホワイトかざ付

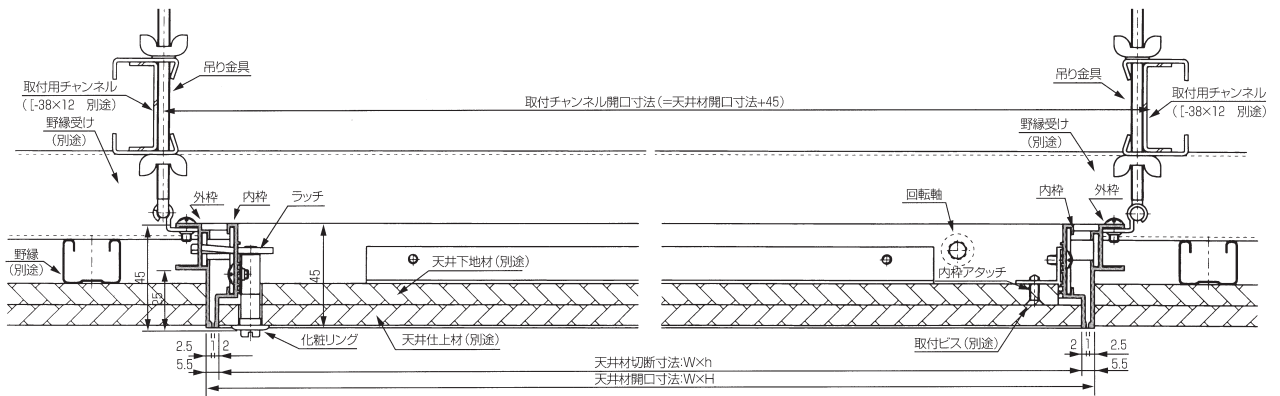

■ 外枠額縁・内枠目地タイプ **RSIII** 型

● 天井材切欠寸法表

記号	天井開口部寸法 W×H(mm)	天井切断寸法 w×h(mm)
RSIII-303	305×305	281×281
RSIII-306	305×608	281×584
RSIII-454	456×456	432×432
RSIII-606	608×608	584×584

取寄品



- シルバー

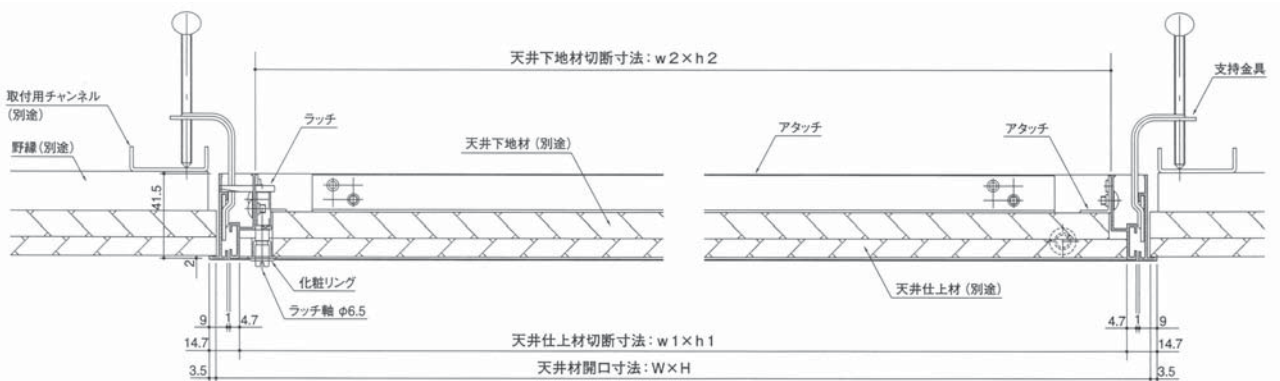

※ 適応天井仕上材厚 9mm ~ 12.5mm (仕上材+下地材: 9mm ~ 26mm)

理研点検口(床用)

■ Pタイル・磁気タイルタイプ **NF**型

(Pタイル貼り施工例)

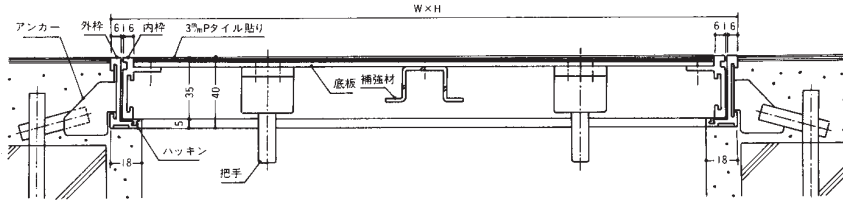

(磁器タイル貼り施工例)

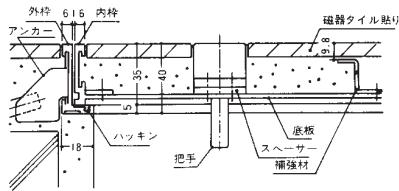

(取り付け方法)

1 内フタに床材をセット
Pタイルの場合はそのまま内フタ表面に、モルタル・磁器タイル等の場合は内フタを裏返し、床材の厚みを調整してセットします。

2 外枠の取り付け

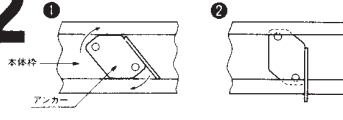

アンカーを外枠の溝にペンチでヒネって取り付ける。
アンカーの先端を鉄筋に電気溶接で固定します。



- オールアルミニウム製
- アンカー取付簡単。
- 内外枠の間のバックインが防臭効果を高めガタ付音を防止。
- 適応範囲のワイドなPタイル・モルタル兼用タイプ。

記号	サイズ(mm)
	W×H
NF-303	303×303
NF-450	450×450
NF-600	600×600

特寸は製作不可です。

■ フローリングタイプ **JF**型

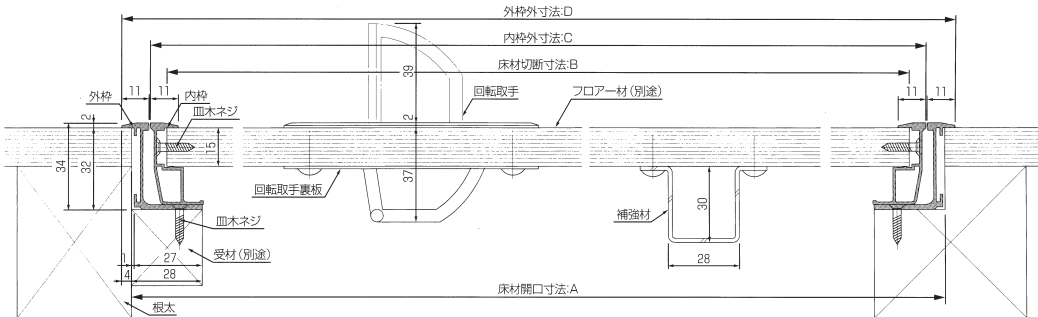

■ 外枠取り付け例 (皿木ネジは縦・横兼用で使用できます。)

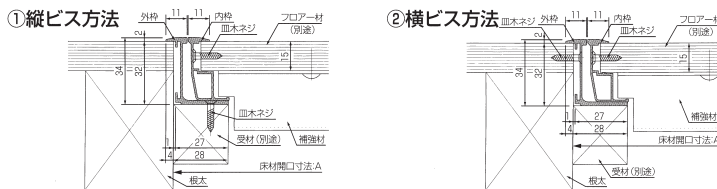

※フローリング材の厚みは15mmまでです。15mm未満の床材を使用する場合は15mmになるように捨張り等で調整して下さい。
※安全のため、必ず受材を取り付けて下さい。



■ 床点検口規格寸法表

床点検口記号	床材開口寸法 (A)	天井切断寸法 (B)	内枠外寸法 (C)	外枠外寸法 (A)
JF-303 $\frac{S}{C}$	303	275	288	311
JF-454 $\frac{S}{C}$	454	426	439	462
JF-606 $\frac{S}{C}$	606	578	591	614

S:シルバー C:カラー
製作可能寸法:700×1200

ナカ点検口

HHMMII 目地タイプ

型番	規格寸法	天井開口寸法	寸法(mm)	
			内枠仕上材寸法A	内枠下地材寸法B
HHMMII①-303	303×303	303×303	288×288	262×262
HHMMII①-3060	303×606	303×606	288×591	262×565
HHMMII①-454	454×454	454×454	439×439	413×413
HHMMII①-606	606×606	606×606	591×591	565×565

●受注品



- シルバー・ホワイト・シルバーカギ付・ホワイトカギ付
- ()内型番は、鍵付タイプを示します。●木枠にも取付可能です。●HHMMII①-3060は受注生産品です。

●部分詳細図

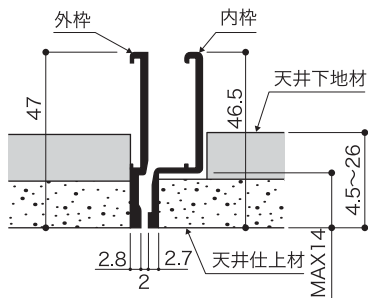

●断面詳細図

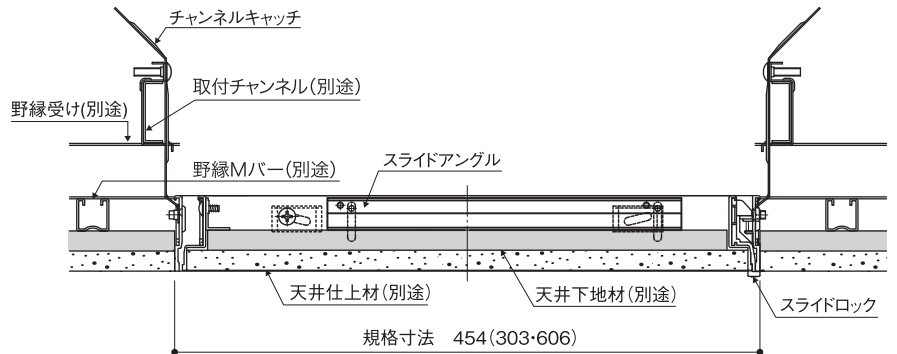

本図は□454を示す。()内寸法は(□303・□606)を示す。

AT気密タイプ

型番	規格寸法	天井開口寸法	寸法(mm)	
			内枠仕上材寸法A	内枠下地材寸法B
HHAT-454	454×454	455×455	433×433	407×407
HHAT-606	606×606	607×607	585×585	559×559

- ()内型番は、鍵付タイプを示します。●木枠にも取付可能です。



●部分詳細図

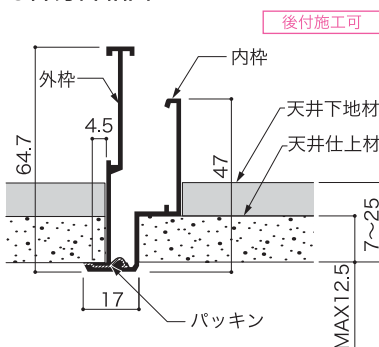

●断面詳細図

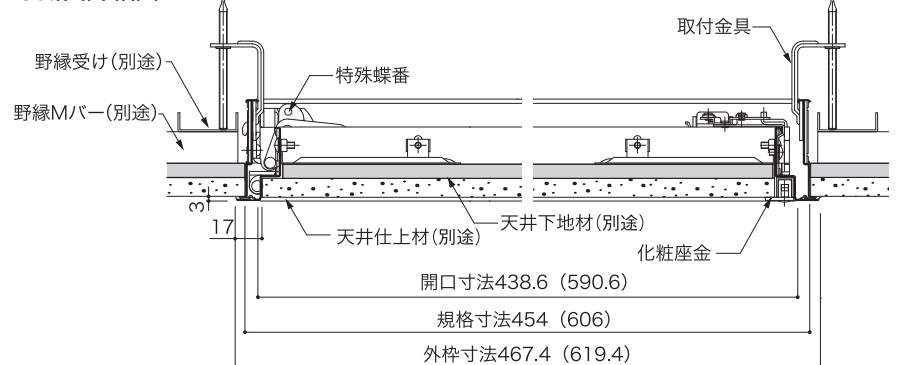

本図は□454を示す。()内寸法は(□606)を示す。

ナカ点検口

HI-HATCH SE 額縁タイプ ※オパールハッチも在庫しております。

型番	規格寸法	天井開口寸法	寸法(mm)	
			内枠仕上材寸法A	内枠下地材寸法B
HHSE-303	303×303	305×305	264×264	264×264
HHSE-3060	303×606	305×608	264×567	264×567
HHSE-454	454×454	456×456	415×415	415×415
HHSE-606	606×606	608×608	567×567	567×567

● 受注品



- シルバー・ホワイト・シルバーカギ付・ホワイトカギ付
- ()内型番は、鍵付タイプを示します。● 木枠にも取付可能です。● HHSE-3060は受注生産品です。

●部分詳細図

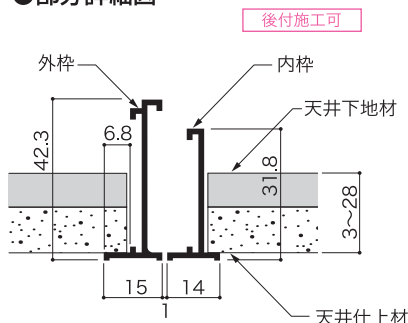

●断面詳細図

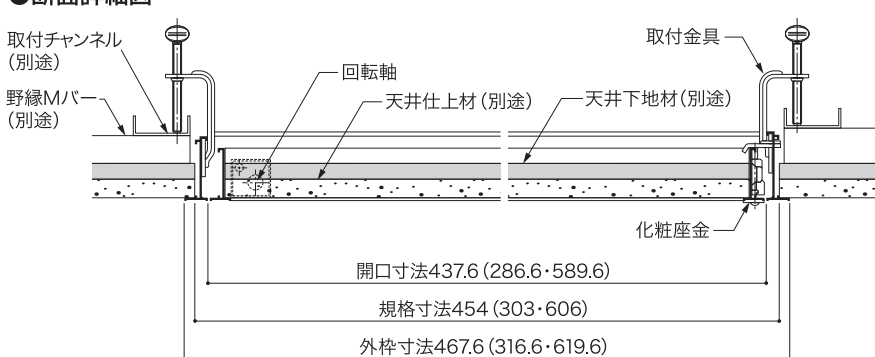

本図は□454を示す。()内寸法は(□303・□606)を示す。

HI-HATCH SD 額縁タイプ ※オパールハッチも在庫しております。

型番	規格寸法	天井開口寸法	寸法(mm)	
			内枠仕上材寸法A	内枠下地材寸法B
HHSD-303	303×303	305×305	264×264	264×264
HHSD-3060	303×606	305×608	264×567	264×567
HHSD-454	454×454	456×456	415×415	415×415
HHSD-606	606×606	608×608	567×567	567×567

● 受注品



- ()内型番は、鍵付タイプを示します。● 木枠にも取付可能です。

●部分詳細図

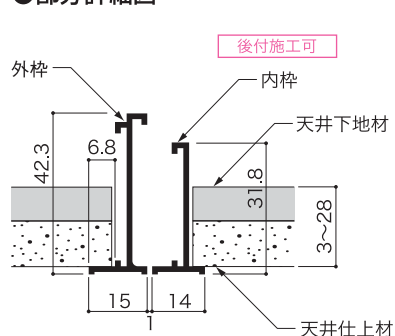

●断面詳細図

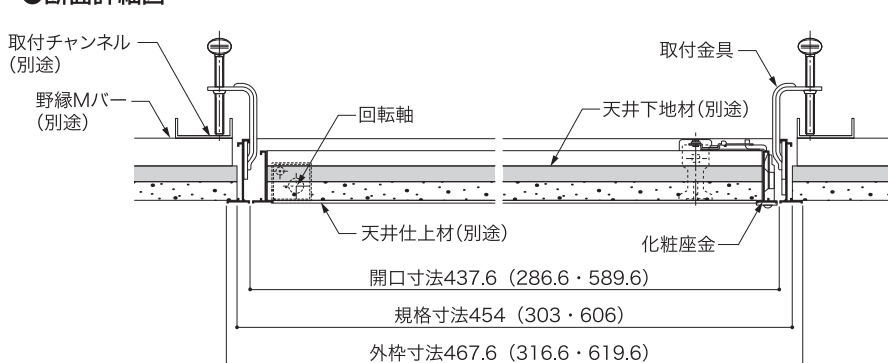

本図は□454を示す。()内寸法は(□303・□606)を示す。

ダイケン点検口

ダイケン点検口

ダイケン目地タイプ
CMJタイプ

〈規格〉

型番	開口寸法	規格寸法 (mm)	
		内枠ボード材切断寸法	
		下地材	仕上材
CMJ30	301	260	292
CMJ45	452	411	443
CMJ60	604	563	595

●シルバー

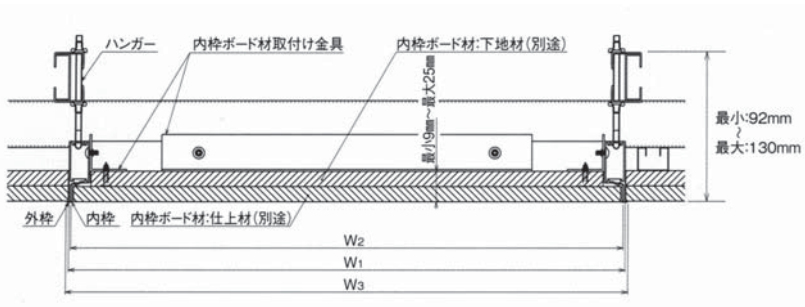

落下防止ワイヤー $\phi=700$ / SUS 304 / 1.2φ

ワイヤーを内枠と天井下地材に掛けることで、内枠の落下を防止します。



ショックレスコーナー・ソフトアングル

ショックレスコーナー

色：ブラック、イエロー、アイボリー
ライトブラウン、グレー

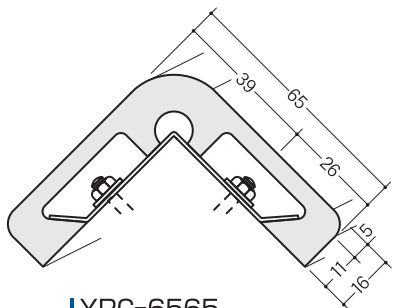

YPC-6565
ビニール製/1m・2m

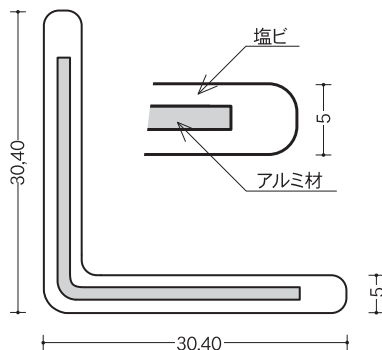

YPC-30
1m・2m
YPC-40
1m・2m



エンドキャップ(別売)

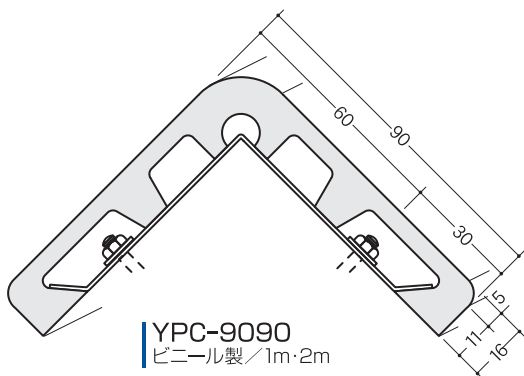

YPC-9090
ビニール製/1m・2m

塩ビソフトアングル

※軟質ビニールのため、衝撃を吸収します。

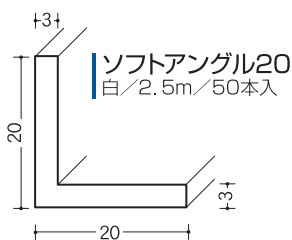

ソフトアングル20
白/2.5m/50本入

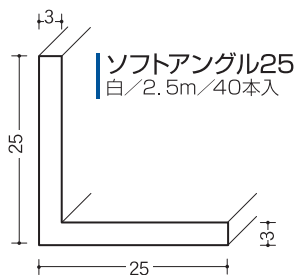

ソフトアングル25
白/2.5m/40本入

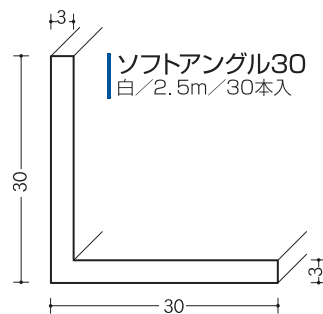

ソフトアングル30
白/2.5m/30本入

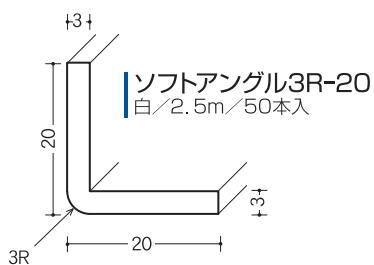

ソフトアングル3R-20
白/2.5m/50本入

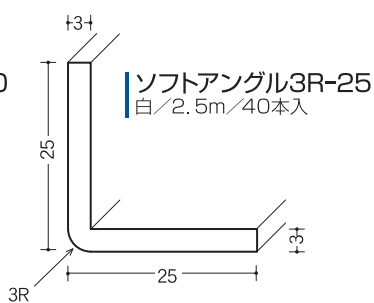

ソフトアングル3R-25
白/2.5m/40本入

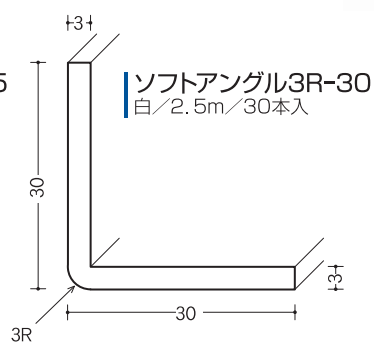

ソフトアングル3R-30
白/2.5m/30本入

金属床金物・階段コーナー

材工共もお受け致します

金属床金物 (ノンスリップは乱尺可能、納期4~5日かかります)

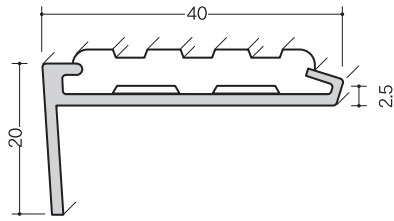

アルミノンスリップALY-140

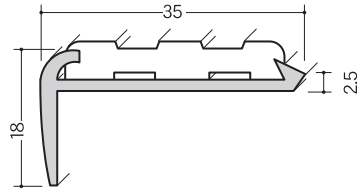

アルミノンスリップALY-135

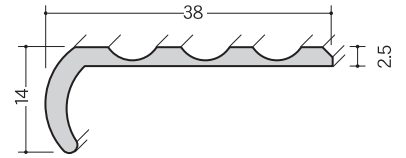

アルミノンスリップALY-38

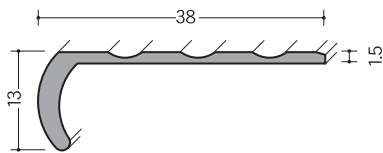

真鍮ノンスリップBY-38

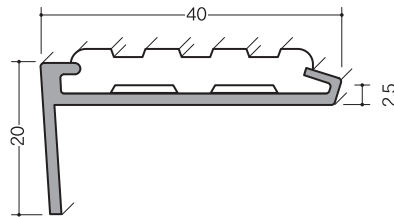

真鍮ノンスリップBY-140

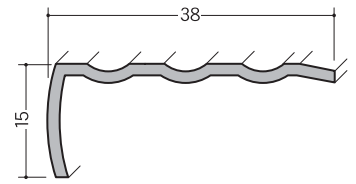

ステンノンスリップSTY-38S

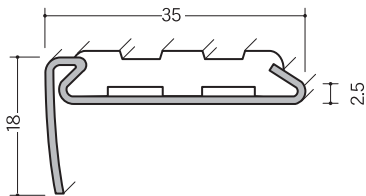

ステンノンスリップSTY-135

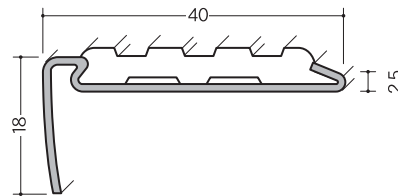

ステンノンスリップSTY-140

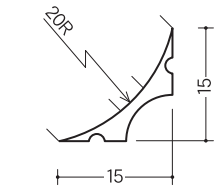

階段コーナー20R
グレー/1.82m/50本入

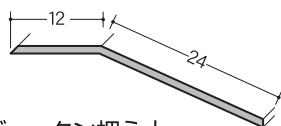

जूタン押え大
ステン/4m
アルミ/3.64m

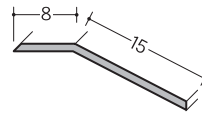

जूタン押え小
ステン/4m

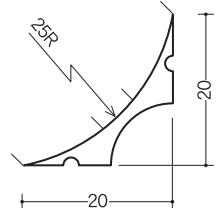

階段コーナー25R
グレー/1.82m/50本入

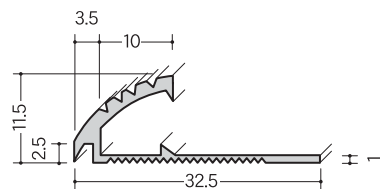

アルミパンチボーダー
3.64m

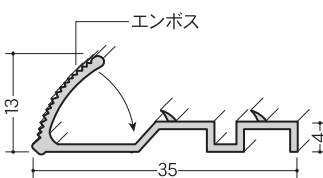

アルミコーナーグリップB
DSタイプ/3.64m

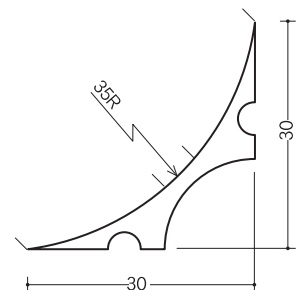

階段コーナー35R
グレー/1.82m/50本入

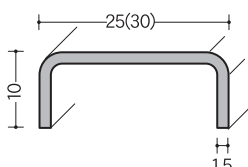

ステンフロアー目地
25mm/4m
30mm/4m

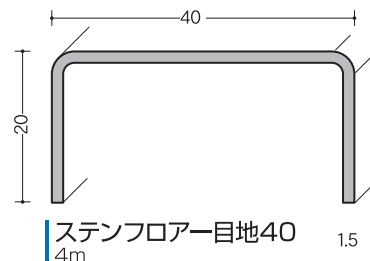

ステンフロアー目地40
4m

接着剤・両面テープ・さび止メスプレー

接着剤



- | | | | |
|--|---|---|--|
| <p>■化粧板用</p> <p>① 耐熱ハケ塗りHG
1.5kg、12缶入</p> <p>② 耐熱ハケ塗りHG
3kg、6缶入</p> <p>③ Gクリアー
透明・170mL、10本入×6</p> <p>④ G-10
170mL、10本入</p> <p>⑤ ボンド ダクト用スプレー
430mL、30本入</p> | <p>■木工用</p> <p>⑥ CH35
3kg、6個入</p> <p>⑦ CH18
5kg、4個入</p> <p>⑧ NoIN
3kg、6袋入</p> | <p>■コンクリート用</p> <p>⑨ K120
170mL、10本入</p> <p>⑩ K120
1kg、6缶入×3</p> <p>⑪ K120
3kg、6缶入
※コンクリート用は 取寄品</p> | <p>■SI工法用</p> <p>⑫ KMP-10
3kg、4袋入</p> <p>⑬ KMP-10 取寄品
14kg、箱</p> <p>■その他</p> <p>⑭ スプレーボンド Z-3</p> <p>⑮ CTガン</p> <p>⑯ SG-1-L 1kg</p> <p>⑰ コークボンド ホワイト
500g、10本入り×3</p> |
|--|---|---|--|

さび止メスプレー



さび止メスプレー
赤・300ml、6缶入×8
グレー・300ml、6缶入×8

両面接着テープ(建材用)

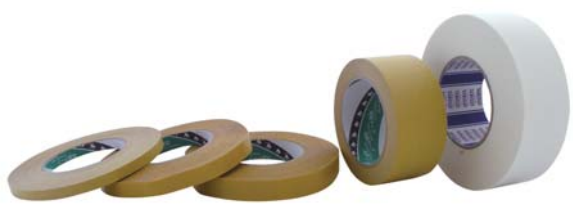

- 0.16×10/50m巻、25巻入×4
- 0.16×15/50m巻、16巻入×4
- 0.16×20/50m巻、12巻入×4
- 0.16×50/50m巻、5巻入×4
- 0.16×50/20m巻、5巻入×6

多機能両面テープ(セキスイ610)



- 0.45×15/15m巻、96巻入
- 0.45×20/15m巻、72巻入

クロス下地
廻縁
ビクチャー
化粧板見切
クリーンルーム
一般材
ステンレス
金属折曲
断熱ジョイナー
照明ルーバー
スパンルーパー
バスパネル
点検口
ショックレス
床・階段
接着剤・ビス
養生材・ドア
軽重下地材
加工ガイド

ビス・ステープル

ビス

ワンタッチラッパ(軽量下地+石こうボード)

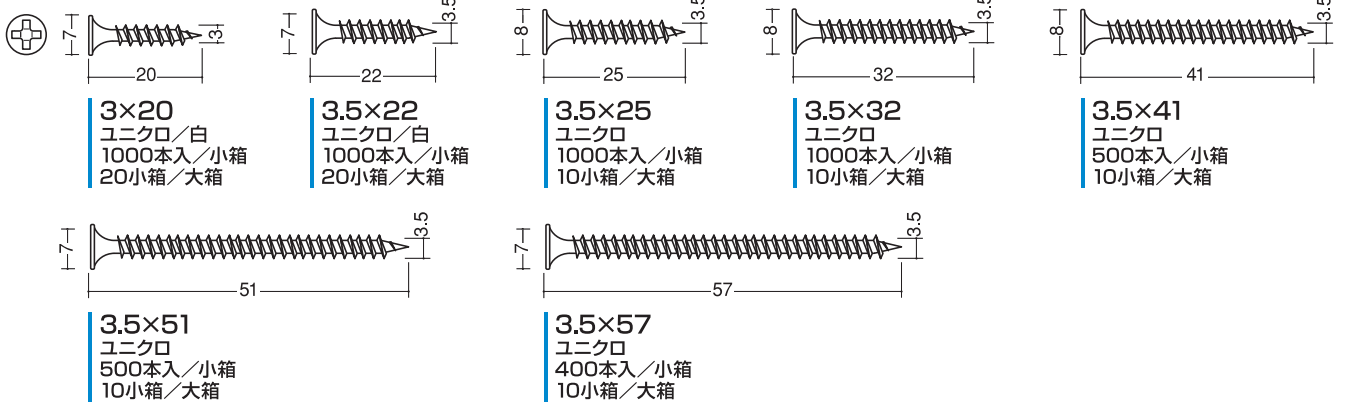

ワンタッチフレキ(軽量下地+フレキボード/ケイカル板)

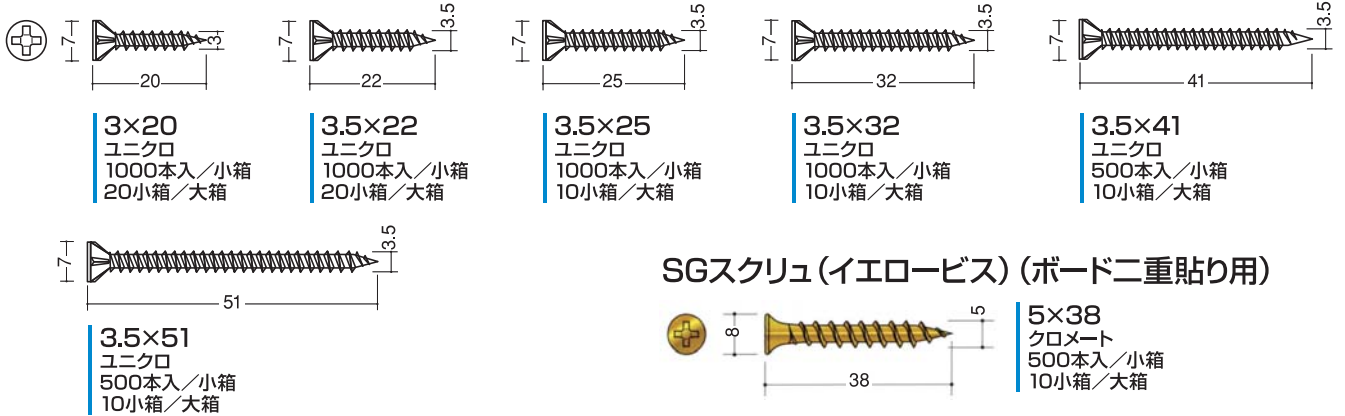

ドリルワンタッチラッパ(板厚2.3mmまで)(鉄板+石こうボード)

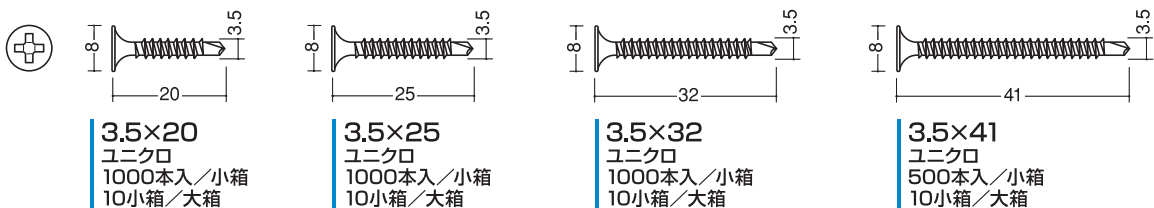

ドリルワンタッチフレキ(板厚2.3mmまで)(鉄板+フレキボード/ケイカル板)

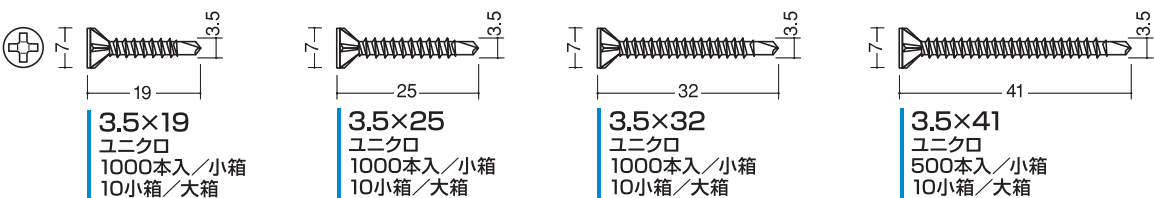

無溶接ビス(軽量下地間仕切用)



ドリルナベ頭(鉄板+薄銅板)

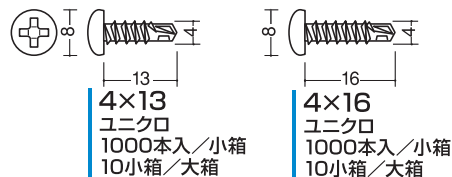

ビス・ステーブル

ビス

ステンレスワンタッチラッパ(軽量下地+石こうボード)

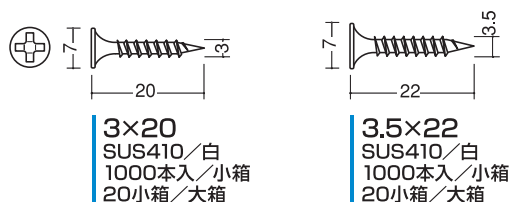

3×20
SUS410/白
1000本入/小箱
20小箱/大箱

3.5×22
SUS410/白
1000本入/小箱
20小箱/大箱

ステンレスフレキ(軽量下地+フレキボード)

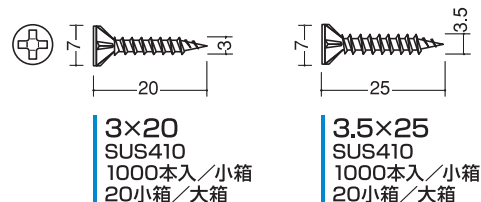

3×20
SUS410
1000本入/小箱
20小箱/大箱

3.5×25
SUS410
1000本入/小箱
20小箱/大箱

コーススレットラッパ(木下地+石こうボード)

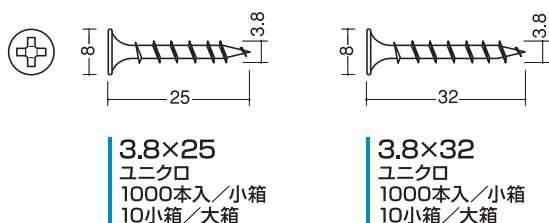

3.8×25
ユニクロ
1000本入/小箱
10小箱/大箱

3.8×32
ユニクロ
1000本入/小箱
10小箱/大箱

コーススレットフレキ(木下地+フレキボード/ケイカル板/木材)

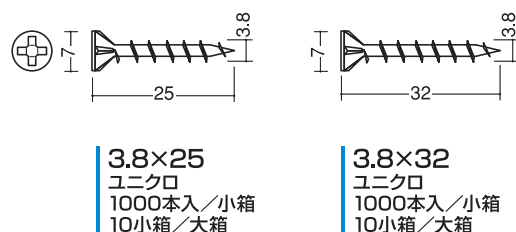

3.8×25
ユニクロ
1000本入/小箱
10小箱/大箱

3.8×32
ユニクロ
1000本入/小箱
10小箱/大箱

ハット型用小頭ビス

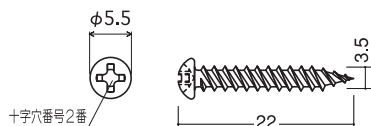

ハット型用小頭ビス
3.5×22
200本入/袋(ユニクロ/ホワイト/ブラック)
1000本入/小箱(ユニクロ)

ステーブル

形状	品名	仕上げ	サイズ	小箱	大箱
	416J	カラー(白)	4.0×16.0	5,000発	20小箱
	419J	カラー(白)	4.0×19.0	5,000発	20小箱
	422J	カラー(白)	4.0×22.0	5,000発	20小箱
	425J	カラー(白)	4.0×25.0	5,000発	15小箱
	432MA	ユニクロメッキ	4.0×32.0	5,000発	6小箱

仮設用ドア・引戸

ロンカロードア(シルバー、ホワイト)

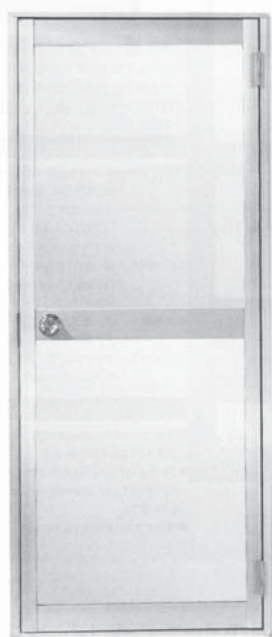

●枠基本寸法／内付型：W803mm×H1,841mm

本体部

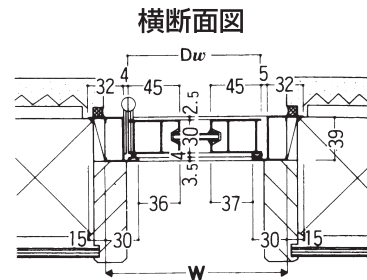
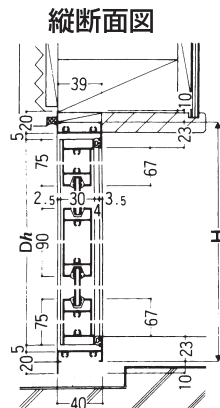

● 把手出寸法表(中框からの出寸法です) 単位:mm

把手タイプ	室内側	室外側
握り玉	67.8	67.8

※上記納まりの場合ドアクローザ取り付け時は、
廻縁の切り欠きが必要となります。

店舗引戸



●開東間 ●枠基本寸法W1,690mm×H1,818mm

縦断面図

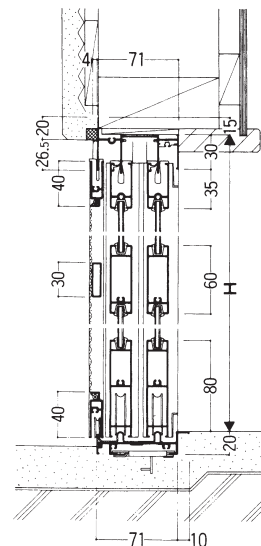

横断面図

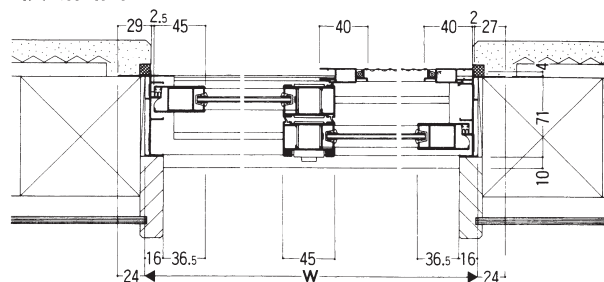

養生材・ペイスター・遮音シート



パイオランテープ
長さ：25m
巾：50mm
色：グリーン

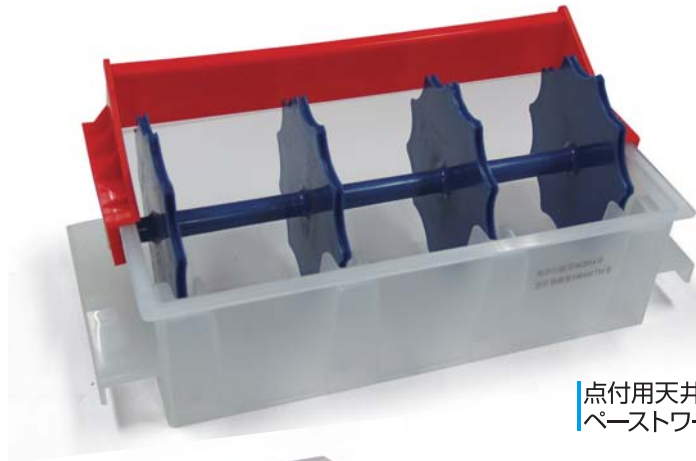

**点付用天井糊付け器
ペーストワーカー**



養生シート
長さ：50m
巾：1m



ポリシート
シングル：0.03 × 1800 × 100m
ダブル：0.03 × 3600 × 100m



ガラ袋(ひも付)
ガラ袋 45ℓ、25袋×8



プラダン
2.5×914×1829mm 20枚入



ブルーシート
900巾・1800巾
100m巻



ブルーシート
3600×5400mm



遮音シート
長さ：10m
巾：940mm
t：1.2
重量：16kg

軽量下地材(天井用)

軽量下地材(天井用) 一般材

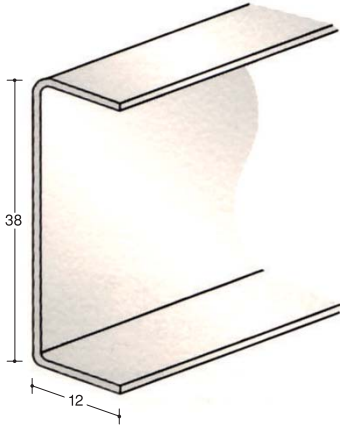

C型チャンネル38mm
3m・10本束

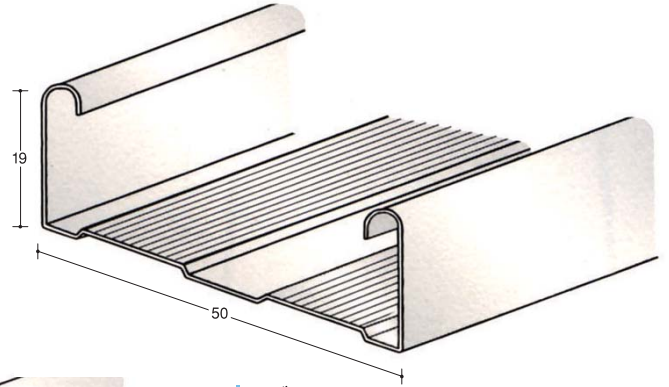

Wバー
3m・10本束

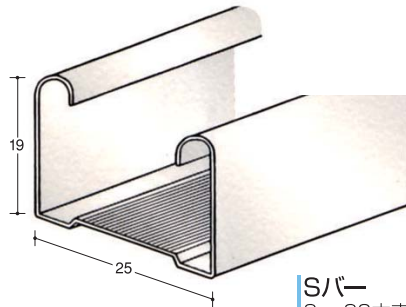

Sバー
3m・20本束

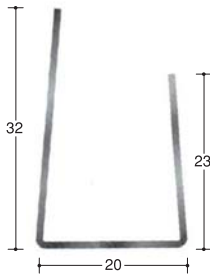

ランナー20
3m・16本束

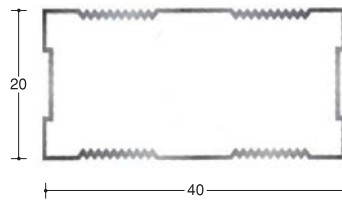

角スタット2040
3m・6本束

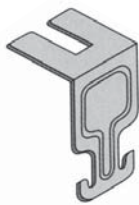

Sクリップ
1,000個

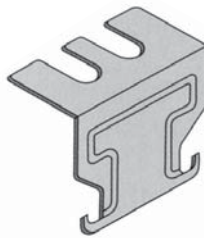

Wクリップ
500個



ワイヤークリップ
100個入×10

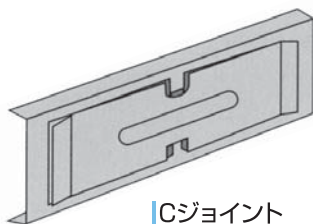

Cジョイント
300個

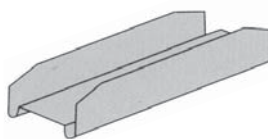

Sジョイント
400個

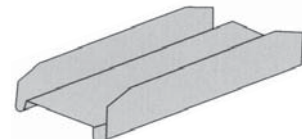

Wジョイント
200個

軽量下地材(天井用)

軽量下地材(壁用) 一般材

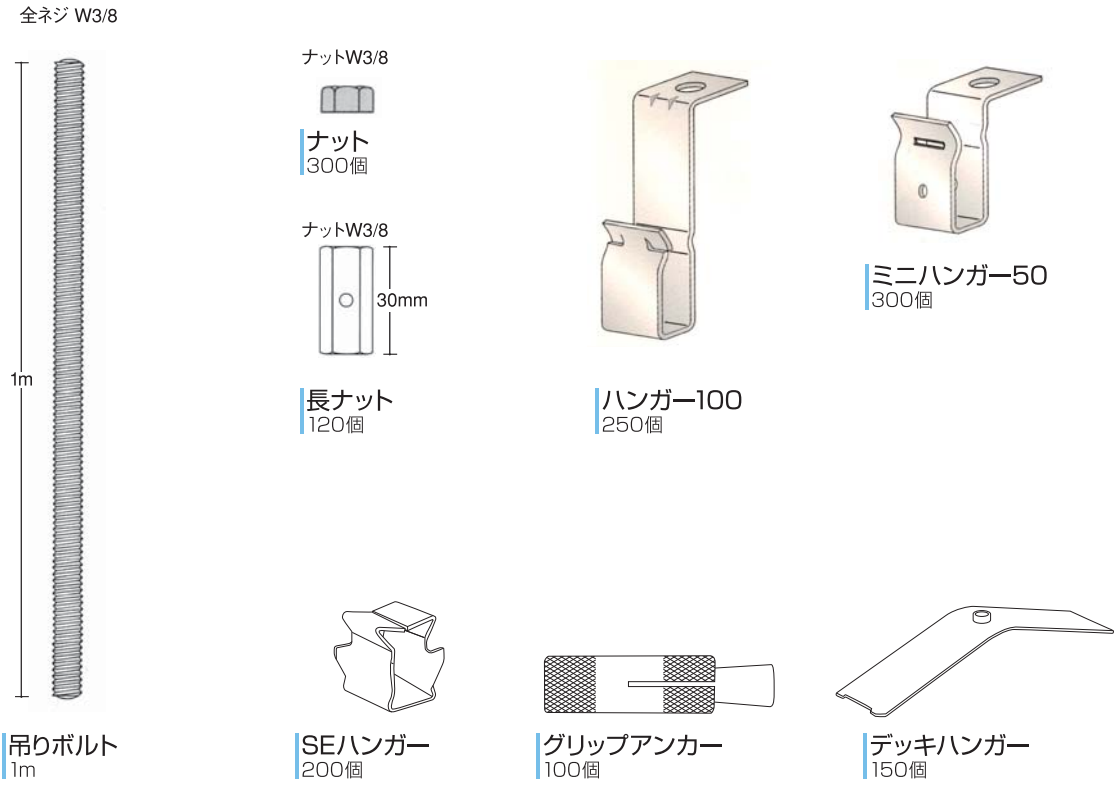

天井下地組立図

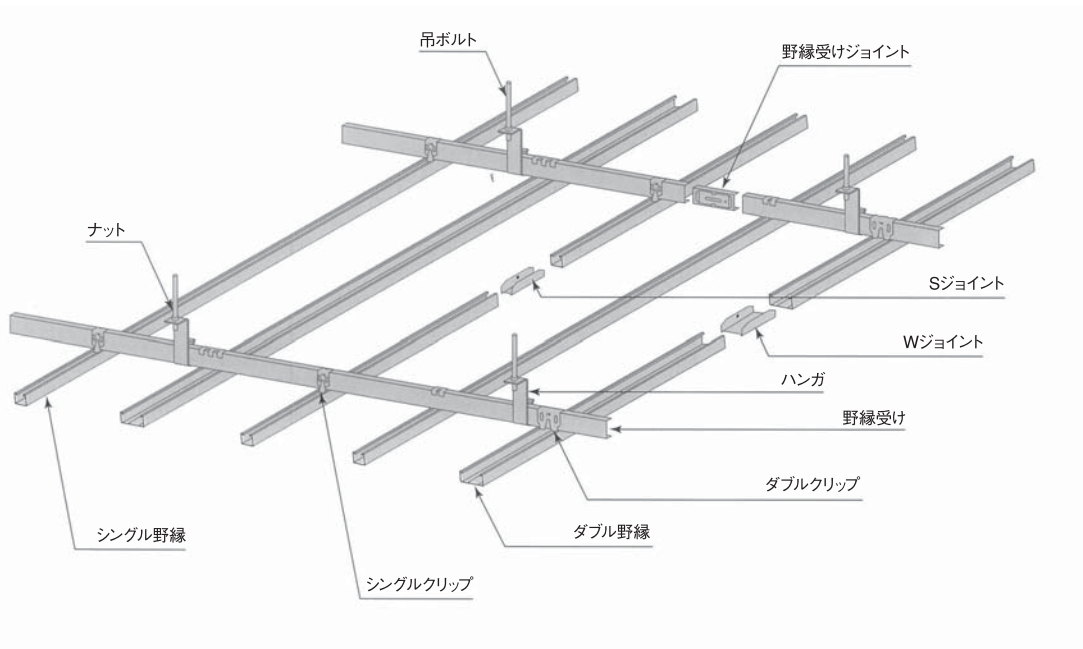

軽量下地材(壁用)

軽量下地材(壁用) 一般材

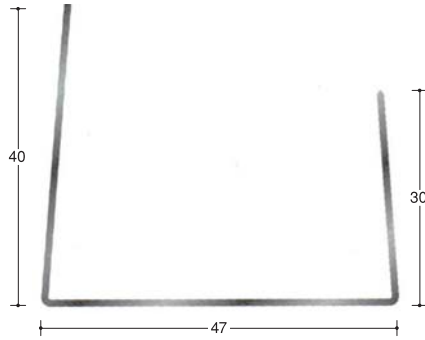

ランナー45
3m・6本束

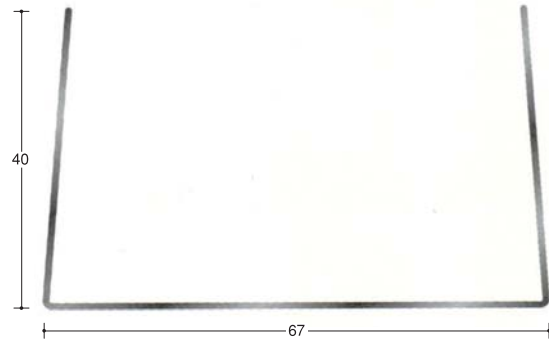

ランナー65
3m・6本束

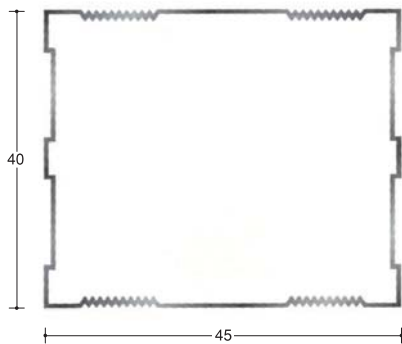

角スタット4045
3m・6本束

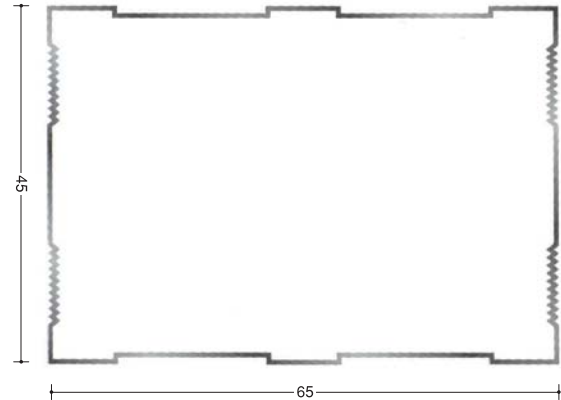

角スタット4565
3m・4本束

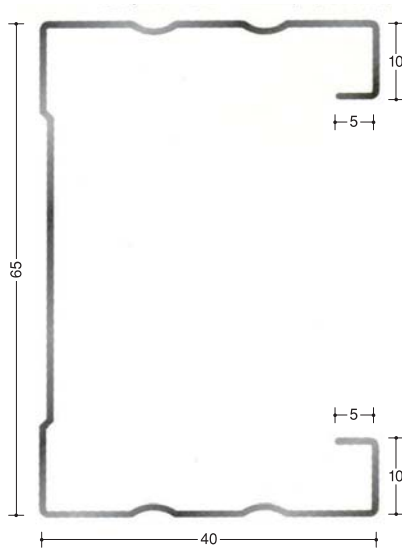

スタット65
3m・6本束

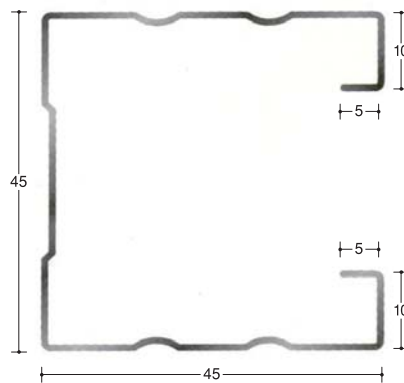

スタット45
3m・10本束

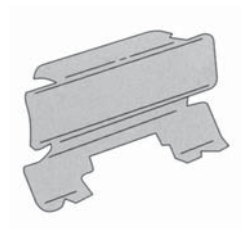

スペーサ
45形 (1,000ヶ)
65形 (500ヶ)

軽量下地材(壁用)

軽量下地材(壁用)

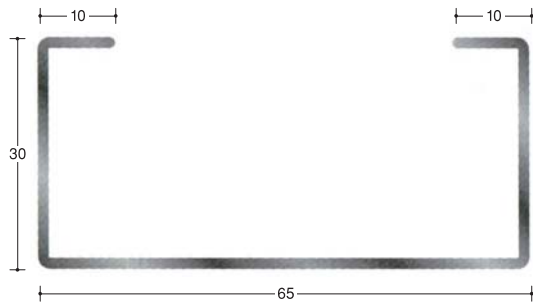

補強材65
3m・6本束

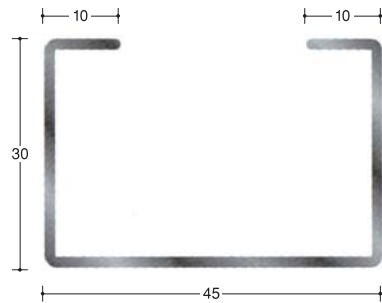

補強材45
3m・6本束

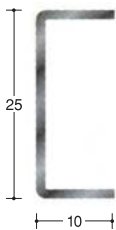

振れ止め25mm
4m・10本束

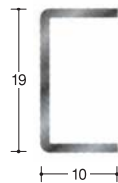

振れ止め19mm
4m・10本束



さび止スプレー
赤・300ml, 6缶入×8
グレー・300ml, 6缶入×8

壁下地材組立図

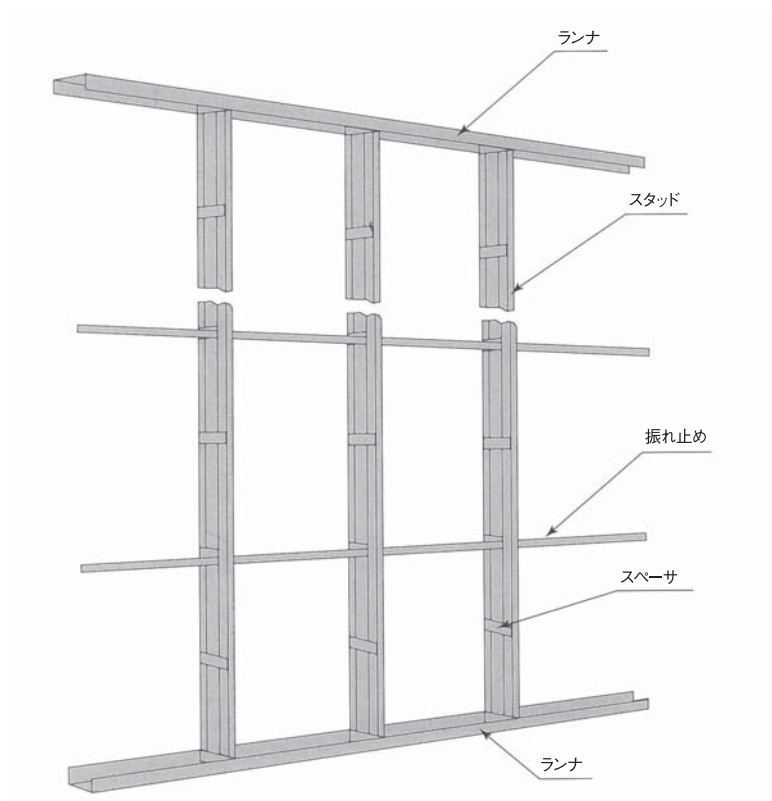

軽量下地材(その他)

エフレンガ・岩綿・四周処理材



エフレンガ
500ヶ入



プラレン 30×40×80
500ヶ入



SG-1-L
1kgパック・12袋入



ジプタイト
320ml・30本入
ジプタイトホルダー(別売)



μタイト
320ml・30本入
μタイトホルダー(別売)



ロックフェルト
10×8×1m 100本入り
10×10×1m 100本入り
10×15×1m 100本入り
10×21×1m 100本入り



ソーラトン(岩綿吸音板)
厚さ:9mm/12mm
1ケース 18枚入(3.24m²分)

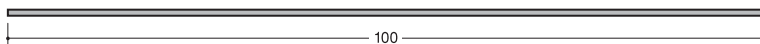

ボンデ鋼板 100、150、200、300巾 あります。
t=0.8mm
長さ:1.82m

R加工・ベンダー加工・カット

R加工例(アルミ・合成樹脂製品)

※商品の形状R寸法によっては製作出来ない場合もあります。
※塩ビ、アルミ多少在庫あります。お問合せ下さい。

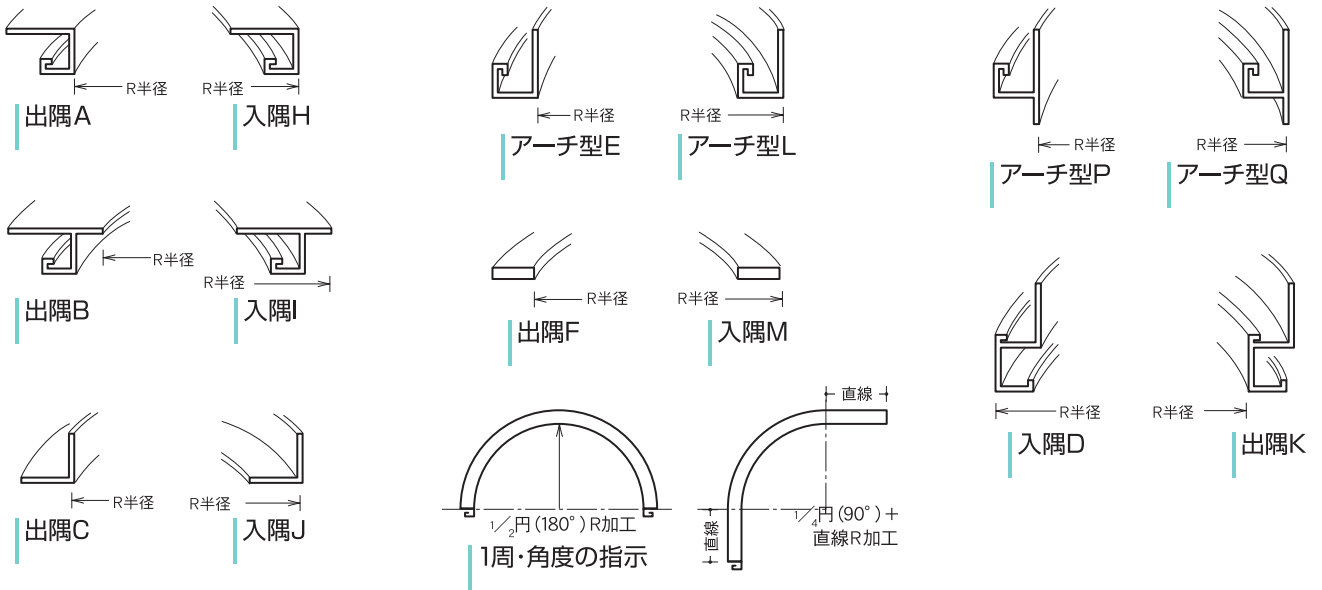

R曲げ加工品発注例

	商品名→	曲げ加工法→	半径(R)→	円周・角度	直線部分	数量
丸柱の場合	見切 CI-10→	出隅 A→	R 450mm→	1/2円→		20本(10周分)
R部分と直線部の必要の場合	見切 M -3→	入隅 I→	R 50mm→	1/4→	120mm→	15本
定尺曲げの場合	アルミAL-10→	アーチ型E→	R2,000mm→	3m		8本

※定尺曲げの場合は定尺より100mm前後短くなる場合があります。
複雑な加工品については出来るだけ図面等をご送付下さい。
半径が小さい場合は加工が出来ないか部分カットすることが有ります。

ベンダー加工例(アルミ・ステンレス・亜鉛鉄板・カラー鉄板)

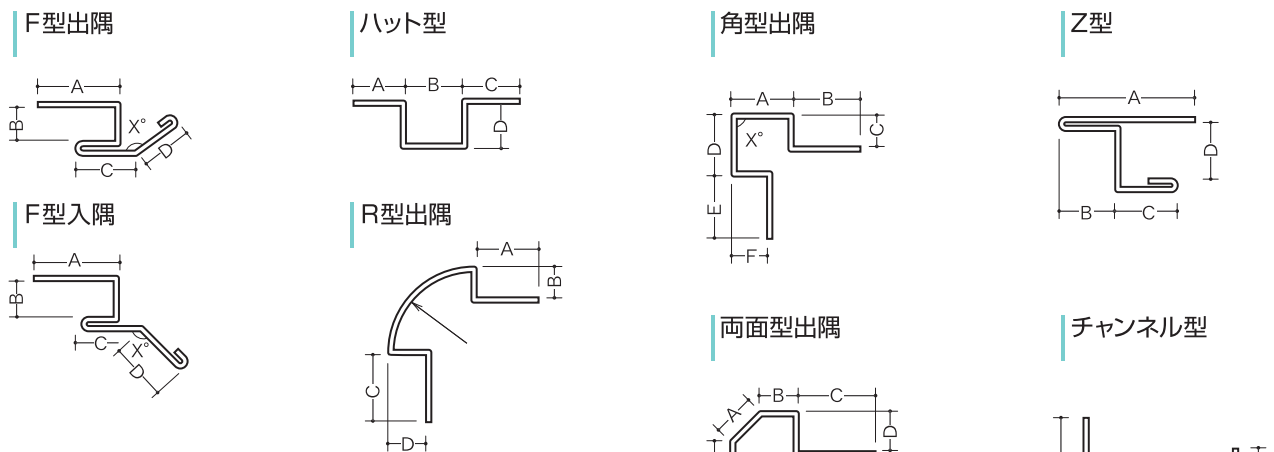

ベンダー加工品の発注要領

材質・板厚・長さ・形状(加工図例に基づいてA.B.C.D.E.F.G.(R)の順に御提示下さい。
加工例にないものは例へば下図のような場合 点より右25mm下へ12mm右へ20mmの要領で御指示下さい。

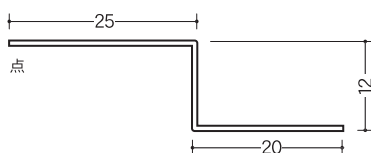

■塩ビ、アルミ、縦カットもできます。

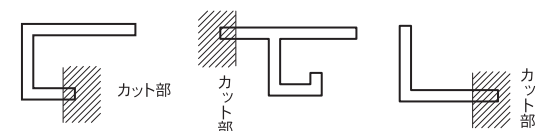

取り寄せ可能メーカー 一覧

アイカ工業(株)	タキヤ(株)
アイメタル(株)	(株)DSメタル
(株)エービーシー商会	ナカ工業(株)
兼政鉄鋼(株)	日幸産業(株)
コニシ(株)	日立工機(株)
杉田エース(株)	フクビ化学工業(株)
積水樹脂(株)メタカラー建材	(株)マキタ
セブン工業(株)	(株)ヤマザキ
セメダイン(株)	(株)ヤマヒロ
(株)創建	吉野石膏(株)
(株)ダイケン	(株)LIXIL
(株)タイルメント	理研軽金属工業(株)
日本板金興業(株) (旧:タカサゴパネル(株))	

※RIKEN、スカイフィット、アイフィット、エレカラー、シルクカラーは理研軽金属工業株式会社の登録商標です。

取り寄せ可能メーカーは上記の限りではございません。
詳しくはお問い合わせ下さい。

オフィスの節電対策に **ビズポロ**

クールビズアイテムにワンポイント。
企業のイメージアップに!

@¥3,000(税別)より



吸汗速乾



ドライポロシャツ (ポケット付)
(吸汗速乾 ポリエステル100%)



ポケット付

単色プリントにエッジくっきり
ラバーシートプリント

ラバーシートプリントカラー

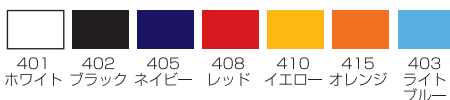

速乾性に優れたメッシュ素材

表面 裏面

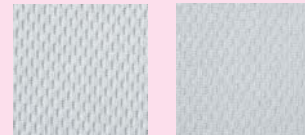

吸汗性に優れたメッシュを使用。綿に比べて速乾性が高く、汗をかいてもドライにキープ。アクティブシーンやデイリーシーンでも快適な着心地が得られます。

UVカット機能

着用する人にはうれしいUVカット。紫外線遮蔽率90%で日焼けからお肌を守ります。

サイズ S S ~ 5 L (右サイズ表参照)



SIZE	SS	S	M	L	LL	3L	4L	5L
CODE	51	01	02	03	04	06	09	47
身丈	62	65	68	71	74	77	80	82
身巾	44	47	50	53	56	60	64	68
肩幅	42	44	46	48	50	53	56	59
袖丈	19	20	21	22	23	25	26	27

その他のカラーもお問い合わせください。

1着より作成できます

@¥3,000(税別)より

オリジナルの作業着としても 注目度アップ



ユーティリティブルゾン

(ポリエステル100%背裏メッシュ)

サイズ S・M・L・LL・3L

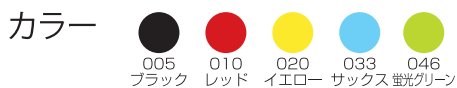

プリントカラー

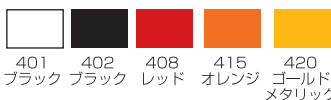

ロングスリーブTシャツ

サイズ S・M・L・LL



プリントカラーは上記ポロシャツと同じです

お気軽にお問い合わせ下さい。

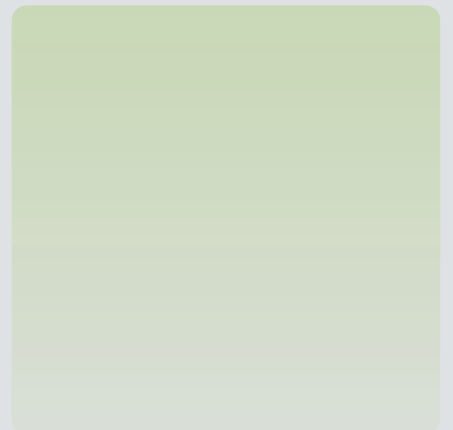
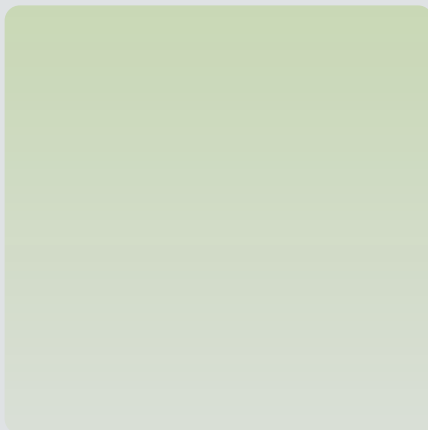
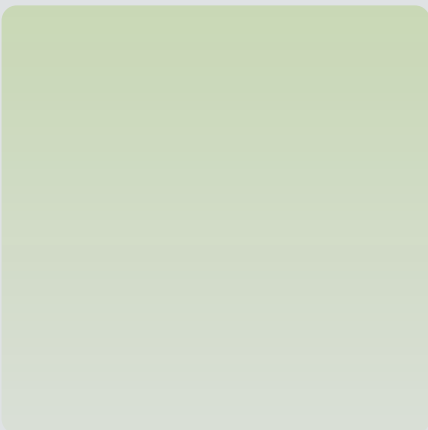
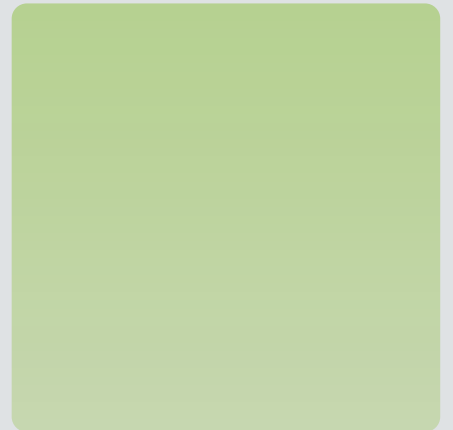

創造を加工する

有限会社ゴユ一建販

〒175-0082 東京都板橋区高島平6-5-3
TEL.03-5967-5671(代) FAX.03-5967-5859

2018年4月現在